

# CUENTA PÚBLICA 2019

SISTEMA MUNICIPAL PARA EL DESARROLLO INTEGRAL  
DE LA FAMILIA DE CUERNAVACA

Ayuntamiento  
2019-2021

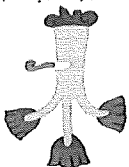

Cuernavaca







SISTEMA MUNICIPAL PARA EL DESARROLLO INTEGRAL DE LA

ESTADO DE MORELOS

Estado de Actividades

Del 01/ene./2019 al 31/dic./2019

Utr: Supervisor

Rep: rptEstadoActividades

Fecha y hora de Impresión 20/ene/2020 08:30 a. m.

2019 2018

INGRESOS Y OTROS BENEFICIOS \$1,905,122.20 \$2,015,575.34

INGRESOS DE GESTIÓN \$8,600.00 \$2,015,575.34

APROVECHAMIENTOS DE TIPO CORRIENTE \$1,896,522.20 \$2,015,575.34

INGRESOS POR VENTA DE BIENES Y SERVICIOS \$22,660,994.41 \$24,146,718.72

PARTICIPACIONES, APORTACIONES, ASIGNACIONES, SUBSIDIOS Y OTROS AYUDAS \$2,969.84 \$2,969.84

AYUDAS SOCIALES \$22,660,994.41 \$24,146,718.72

OTROS INGRESOS Y BENEFICIOS \$2,969.84 \$2,969.84

INGRESOS FINANCIEROS \$26,162,294.06 \$24,569,086.45

Total de Ingresos y Otros Beneficios \$23,472,653.61 \$22,076,959.70

GASTOS Y OTRAS PÉRDIDAS \$19,507,338.33 \$19,558,926.80

SERVICIOS PERSONALES \$1,309,167.91 \$1,188,354.18

MATERIALES Y SUMINISTROS \$2,656,147.37 \$1,329,678.72

SERVICIOS GENERALES \$861,315.84 \$1,933,385.59

TRANSFERENCIAS, ASIGNACIONES, SUBSIDIOS Y OTRAS AYUDAS \$861,315.84 \$1,933,385.59

AYUDAS SOCIALES \$861,315.84 \$1,933,385.59

PARTICIPACIONES Y APORTACIONES \$0.00 \$0.00

INTERESES, COMISIONES Y OTROS GASTOS DE LA DEUDA PÚBLICA \$0.00 \$0.00

OTROS GASTOS Y PÉRDIDAS EXTRAORDINARIAS \$0.00 \$0.00

Inversión Pública \$0.00 \$0.00

Total de Gastos y otras Pérdidas \$24,333,969.45 \$24,010,345.29

Resultado del Ejercicio (Ahorro/Desahorro) \$235,117.00 \$2,151,948.77

"Bajo protesta de decir verdad declaramos que los Estados Financieros y sus notas, son razonablemente correctos y son responsabilidad del emisor",

C.P. ELIZABETH GUADARRAMA TORRES

TESORERA

Handwritten signature of Elizabeth Guadarrama Torres

LIC. PAOLA BLANCO PINEDA

DIRECTORA GENERAL

Handwritten signature of Lic. Paola Blanco Pineda

C.P. GAUDENCIO CUAMATZI ESCUDERO

JEFE DE CONTABILIDAD

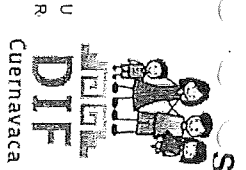

**SISTEMA MUNICIPAL PARA EL DESARROLLO INTEGRAL DE LA FAMILIA DE CUERNAVACA**

**ESTADO DE MORELOS**  
Estado de Situación Financiera  
Al 31/dic./2019

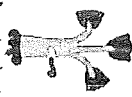
  
 Ayuntamiento  
2019-2021  
 Fecha y 20/ene./2020  
 08:08 a. m.  
 hora de Impresión

	2019	2019
<b>ACTIVO</b>		<b>PASIVO</b>
<b>ACTIVO CIRCULANTE</b>		<b>PASIVO CIRCULANTE</b>
EFFECTIVO Y EQUIVALENTES	\$5,573,855.69	CUENTAS POR PAGAR A CORTO PLAZO
DERECHOS A RECIBIR EFFECTIVO O EQUIVALENTES	\$3,963,135.17	DOCUMENTOS POR PAGAR A CORTO PLAZO
<b>Total de Activos Circulantes</b>	\$5,573,855.69	<b>Total de Pasivos Circulantes</b>
<b>ACTIVO NO CIRCULANTE</b>		<b>PASIVO NO CIRCULANTE</b>
BIENES MUEBLES	\$6,058,783.08	
ACTIVOS INTANGIBLES	\$6,047,096.08	
<b>Total de Activos No Circulantes</b>	\$6,058,783.08	
<b>Total de Activos</b>	\$11,632,638.77	<b>Total de Pasivos</b>
		<b>HACIENDA PÚBLICA/ PATRIMONIO</b>
		HACIENDA PÚBLICA/PATRIMONIO CONTRIBUIDO
		APORTACIONES
		HACIENDA PÚBLICA/PATRIMONIO GENERADO
		RESULTADOS DEL EJERCICIO (AHORRO/ DESAHORRO);
		RESULTADOS DE EJERCICIOS ANTERIORES
		RECTIFICACIONES DE RESULTADOS DE EJERCICIOS A
		<b>EXCESO O INSUFICIENCIA EN LA ACTUALIZACIÓN DE LA I</b>
		<b>Total Hacienda Pública/Patrimonio</b>
		<b>Total de Pasivo y Hacienda Pública/Patrimonio</b>

"Bajo protesta de decir verdad declaramos que los Estados Financieros y sus notas, son razonablemente correctos y son responsabilidad del emisor".

  
 LIC. PAOLA BLANCO PINEDA  
 DIRECTORA GENERAL

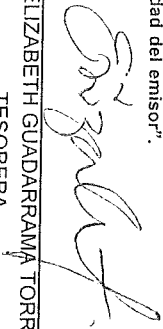
  
 C.P. ELIZABETH GUADARRAMA TORRES  
 TESORERA

C.P. GAUDENIO CUAMATZI ESCUDERO  
 JEFE DE CONTABILIDAD



# SISTEMA MUNICIPAL PARA EL DESARROLLO INTEGRAL DE LA

## ESTADO DE MORELOS

### Estado de Cambios en la Situación Financiera

Del 01/ene./2019 Al 31/dic./2019

Rep: rptEstadoCambiosSituacionFinanciera  
Usr: Supervisor

Fecha y hora de Impresión  
20/ene/2020 08:41 a. m.

Origen*	Aplicación*
---------	-------------

ACTIVO	\$668,664.81
ACTIVO CIRCULANTE	\$533,036.93
EFFECTIVO Y EQUIVALENTES	\$1,531,210.71
DERECHOS A RECIBIR EFECTIVO O EQUIVALENTES	\$998,173.78
ACTIVO NO CIRCULANTE	\$135,627.88
BIENES MUEBLES	\$135,627.88
ACTIVOS INTANGIBLES	\$135,627.88
PASIVO	\$852,154.08
PASIVO CIRCULANTE	\$852,154.08
CUENTAS POR PAGAR A CORTO PLAZO	\$852,154.08
DOCUMENTOS POR PAGAR A CORTO PLAZO	\$860,586.34
PASIVO NO CIRCULANTE	\$8,432.26
HACIENDA PÚBLICA/PATRIMONIO	\$183,489.27
HACIENDA PÚBLICA/PATRIMONIO CONTRIBUIDO	\$183,489.27
APORTACIONES	\$183,489.27
HACIENDA PÚBLICA/PATRIMONIO GENERADO	\$183,489.27
RESULTADOS DEL EJERCICIO (AHORRO/ DESAHORRO)	\$1,916,831.77
RESULTADOS DE EJERCICIOS ANTERIORES	\$2,186,212.20
RECTIFICACIONES DE RESULTADOS DE EJERCICIOS ANTERIORES	\$452,869.70
EXCESO O INSUFICIENCIA EN LA ACTUALIZACIÓN DE LA HACIENDA PÚBLICA/PATRIMONIO	

"Bajo protesta de decir verdad declaramos que los Estados Financieros y sus notas, son razonablemente correctos y son responsabilidad del emisor".

LIC. PAOLA BLANCA PIMEDA

DIRECTORA GENERAL

C.P. GAUDENCIO CUAMATZI ESCUDERO  
JEFE DE CONTABILIDAD

C.P. ELIZABETH GUADARRAMA TORRES

TESORERA

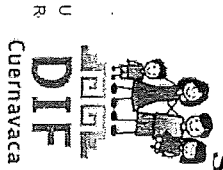

**SISTEMA MUNICIPAL PARA EL DESARROLLO INTEGRAL DE LA FAMILIA DE CUERNAVACA**

**ESTADO DE MORELOS**

Estado Analítico del Activo

Del 01/ene./2019 al 31/dic./2019

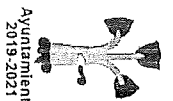

Ayuntamiento  
2019-2021

Fecha y 20/ene./2020  
09:04 a. m.

hora de Impresión

Concepto	Saldo Inicial 1	Cargos del periodo 2	Abonos del periodo 3	Saldo Final 4(1+2-3)	Variación del Periodo (4-1)
<b>ACTIVO</b>	<b>\$10,963,973.96</b>	<b>\$60,982,817.40</b>	<b>\$60,314,152.59</b>	<b>\$11,632,638.77</b>	<b>\$668,664.81</b>
ACTIVO CIRCULANTE	\$5,040,818.76	\$60,847,189.52	\$60,314,152.59	\$5,573,855.69	\$533,036.93
EFFECTIVO Y EQUIVALENTES	\$2,431,924.46	\$33,928,154.78	\$32,396,944.07	\$3,963,135.17	\$1,531,210.71
DERECHOS A RECIBIR EFFECTIVO O EQUIVALENTES	\$2,608,894.30	\$26,919,034.74	\$27,917,208.52	\$1,610,720.52	-\$998,173.78
ACTIVO NO CIRCULANTE	\$5,923,155.20	\$135,627.88	\$0.00	\$6,058,783.08	\$135,627.88
BIENES MUEBLES	\$5,911,468.20	\$135,627.88	\$0.00	\$6,047,096.08	\$135,627.88
ACTIVOS INTANGIBLES	\$11,687.00	\$0.00	\$0.00	\$11,687.00	\$0.00

"Bajo protesta de decir verdad declaramos que los Estados Financieros y sus notas, son razonablemente correctos y son responsabilidad del emisor".

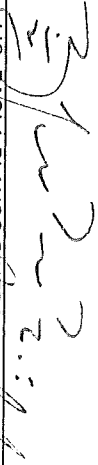
  
 LIC. PAOLA BLANCO PINEDA  
 DIRECTORA GENERAL

  
 C.P. ELIZABETH GUADARRAMA TORRES  
 TESORERA

  
 C.P. GAUDENCIO CUAMATZI ESCUDERO  
 JEFE DE CONTABILIDAD

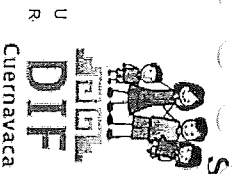

**SISTEMA MUNICIPAL PARA EL DESARROLLO INTEGRAL DE LA FAMILIA DE CUERNAVACA**

**ESTADO DE MORELOS**  
**Estado Analítico de la Deuda y Otros Pasivos**  
 Del 01/ene./2019 Al 31/dic./2019

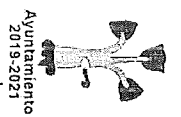

Ayuntamiento  
 2019-2021  
 Fecha y 20/ene./2020  
 09:02 a. m.  
 hora de Impresión

Denominación de las Deudas	Moneda de Contratación	Institución o País Acreedor	Saldo Inicial del Periodo	Saldo Final del Periodo
<b>DEUDA PÚBLICA</b>				
<b>Corto Plazo</b>				
<b>Deuda Interna</b>				
Instituciones de Crédito	Peso	México	\$0.00	\$0.00
Títulos y Valores	Peso	México	\$0.00	\$0.00
Arrendamientos Financieros	Peso	México	\$0.00	\$0.00
<b>Deuda Externa</b>				
Organismos Financieros Internacionales	Peso	México	\$0.00	\$0.00
Deuda Bilateral	Peso	México	\$0.00	\$0.00
Títulos y Valores	Peso	México	\$0.00	\$0.00
Arrendamientos Financieros	Peso	México	\$0.00	\$0.00
Subtotal Corto Plazo	Peso	México	\$0.00	\$0.00
<b>Largo Plazo</b>				
<b>Deuda Interna</b>				
Instituciones de Crédito	Peso	México	\$0.00	\$0.00
Títulos y Valores	Peso	México	\$0.00	\$0.00
Arrendamientos Financieros	Peso	México	\$0.00	\$0.00
<b>Deuda Externa</b>				
Organismos Financieros Internacionales	Peso	México	\$0.00	\$0.00
Deuda Bilateral	Peso	México	\$0.00	\$0.00
Títulos y Valores	Peso	México	\$0.00	\$0.00
Arrendamientos Financieros	Peso	México	\$0.00	\$0.00
Subtotal Largo Plazo	Peso	México	\$0.00	\$0.00
<b>Otros Pasivos</b>				
Total Deuda y Otros Pasivos	Peso	México	\$245,942.19	\$1,098,096.27

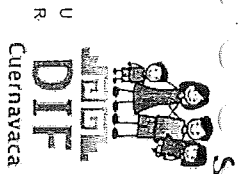

SISTEMA MUNICIPAL PARA EL DESARROLLO INTEGRAL DE LA FAMILIA DE CUERNAVACA  
ESTADO DE MORELOS  
Estado Analítico de la Deuda y Otros Pasivos  
Del 01/ene./2019 Al 31/dic./2019

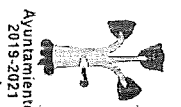

Fecha y hora de Impresión  
20/ene./2020  
09:02 a. m.

Denominación de las Deudas	Moneda de Contratación	Institución o País Acreedor	Saldo Inicial del Periodo	Saldo Final del Periodo
----------------------------	------------------------	-----------------------------	---------------------------	-------------------------

DEUDA PÚBLICA

"Bajo protesta de decir verdad declaramos que los Estados Financieros y sus notas, son razonablemente correctos y son responsabilidad del emisor".

  
LIC. PAOLA BLANCO PINEDA  
DIRECTORA GENERAL

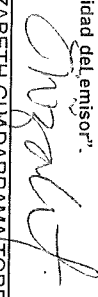
  
C.P. ELIZABETH GUADARRAMA TORRES  
TESORERA

C.P. GAUDENZIO CUAMATZI ESCUDERO  
JEFE DE CONTABILIDAD



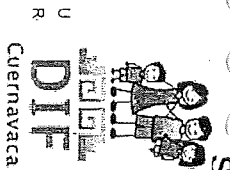

**SISTEMA MUNICIPAL PARA EL DESARROLLO INTEGRAL DE LA FAMILIA DE CUERNAVACA**

**ESTADO DE MORELOS**

Estado de Variaciones en la Hacienda Pública

Del 01/ene/2019 Al 31/dic./2019



Ayuntamiento  
2019-2021  
hora de Impresión

Fecha y 20/ene/2020

08:11 a. m.

Concepto	Hacienda Publica/ Patrimonio Contribuido	Hacienda Publica/ Patrimonio Generado		Ajustes por Cambios de Valor	Total*
		De Ejercicios Anteriores	Del Ejercicio		
HACIENDA PÚBLICA/PATRIMONIO CONTRIBUIDO NETO 2018	\$5,015,666.76	\$0.00	\$0.00	\$0.00	\$5,015,666.76
APORTACIONES	\$5,015,666.76	\$0.00	\$0.00	\$0.00	\$5,015,666.76
DONACIONES DE CAPITAL	\$0.00	\$0.00	\$0.00	\$0.00	\$0.00
ACTUALIZACIÓN DE LA HACIENDA PÚBLICA/PATRIMONIO	\$0.00	\$0.00	\$0.00	\$0.00	\$0.00
HACIENDA PÚBLICA /PATRIMONIO GENERADO NETO 2018	\$0.00	\$3,550,416.24	\$2,151,948.77	\$0.00	\$5,702,365.01
RESULTADOS DEL EJERCICIO (AHORRO/ DESAHORRO)	\$0.00	\$0.00	\$2,151,948.77	\$0.00	\$2,151,948.77
RESULTADOS DE EJERCICIOS ANTERIORES	\$0.00	\$3,674,607.41	\$0.00	\$0.00	\$3,674,607.41
REVALUOS	\$0.00	\$0.00	\$0.00	\$0.00	\$0.00
RESERVAS	\$0.00	\$0.00	\$0.00	\$0.00	\$0.00
RECTIFICACIONES DE RESULTADOS DE EJERCICIOS ANTERIORES	\$0.00	-\$124,191.17	\$0.00	\$0.00	-\$124,191.17
EXCESO O INSUFICIENCIA EN LA ACTUALIZACIÓN DE LA HACIENDA PÚBLICA	\$0.00	\$0.00	\$0.00	\$0.00	\$0.00
RESULTADO POR POSICIÓN MONETARIA	\$0.00	\$0.00	\$0.00	\$0.00	\$0.00
RESULTADO POR TENENCIA DE ACTIVOS NO MONETARIOS	\$0.00	\$0.00	\$0.00	\$0.00	\$0.00
HACIENDA PÚBLICA / PATRIMONIO NETO FINAL 2018	\$5,015,666.76	\$3,550,416.24	\$2,151,948.77	\$0.00	\$10,718,031.77
CAMBIOS EN LA HACIENDA PÚBLICA/PATRIMONIO CONTRIBUIDO NETO 2019	\$0.00	\$0.00	\$0.00	\$0.00	\$0.00
APORTACIONES	\$0.00	\$0.00	\$0.00	\$0.00	\$0.00
DONACIONES DE CAPITAL	\$0.00	\$0.00	\$0.00	\$0.00	\$0.00
ACTUALIZACIÓN DE LA HACIENDA PÚBLICA/PATRIMONIO	\$0.00	\$0.00	\$0.00	\$0.00	\$0.00
VARIACIONES DE LA HACIENDA PÚBLICA / PATRIMONIO GENERADO NETO 2019	\$0.00	\$2,186,212.20	-\$2,369,701.47	\$0.00	-\$183,489.27
RESULTADOS DEL EJERCICIO (AHORRO/ DESAHORRO)	\$0.00	\$0.00	\$235,117.00	\$0.00	\$235,117.00
RESULTADOS DE EJERCICIOS ANTERIORES	\$0.00	\$2,186,212.20	-\$2,151,948.77	\$0.00	\$34,263.43
REVALUOS	\$0.00	\$0.00	\$0.00	\$0.00	\$0.00
RESERVAS	\$0.00	\$0.00	\$0.00	\$0.00	\$0.00
RECTIFICACIONES DE RESULTADOS DE EJERCICIOS ANTERIORES	\$0.00	\$0.00	-\$452,869.70	\$0.00	-\$452,869.70

SISTEMA MUNICIPAL PARA EL DESARROLLO INTEGRAL DE LA FAMILIA DE CUERNAVACA  
ESTADO DE MORELOS  
Estado de Variaciones en la Hacienda Pública  
Del 01/ene/2019 Al 31/dic./2019

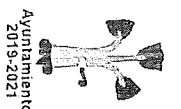

Fecha y 20/ene/2020  
08:11 a. m.  
Ayuntamiento  
2019-2021  
hora de Impresión

Concepto	Hacienda Pública/ Patrimonio Contribuido		Hacienda Pública/ Patrimonio Generado		Ajustes por Cambios de Valor	Total*
	Hacienda Pública/ Patrimonio Contribuido	De Ejercicios Anteriores	Ejercicio	Del Ejercicio		
CAMBIOS EN EL EXCESO O INSUFICIENCIA EN LA ACTUALIZACIÓN DE LA HAC	\$0.00	\$0.00	\$0.00	\$0.00	\$0.00	\$0.00
RESULTADO POR POSICIÓN MONETARIA	\$0.00	\$0.00	\$0.00	\$0.00	\$0.00	\$0.00
RESULTADO POR TENENCIA DE ACTIVOS NO MONETARIOS	\$0.00	\$0.00	\$0.00	\$0.00	\$0.00	\$0.00
HACIENDA PÚBLICA / PATRIMONIO NETO FINAL 2019	\$5,015,666.76	\$5,736,628.44	-\$217,752.70	\$0.00	\$0.00	\$10,534,542.50

"Bajo protesta de decir verdad declaramos que los Estados Financieros y sus notas, son razonablemente correctos y son responsabilidad del emisor".

LIC. PAOLA BLANCO PINEDA  
DIRECTORA GENERAL

C. P. ELIZABETH GUADARRAMA TORRES  
TESORERA

C. P. GAUDENCIO CUAMATZI ESCUDERO  
JEFE DE CONTABILIDAD



**SISTEMA MUNICIPAL PARA EL DESARROLLO INTEGRAL DE LA**

**ESTADO DE FUIJOS DE EFECTIVO**

Del 01/ene/2019 Al 31/dic./2019



Ustr. Supervisor  
Rep: rptEstadoFlujosEfectivo

Fecha y hora de Impresión | 08:51 a. m.  
20ene./2020

Concepto

2019 2018

Concepto	2019	2018
FLUJOS DE EFECTIVO DE LAS ACTIVIDADES DE OPERACIÓN	\$25,999,999.84	\$25,588,014.10
ORIGEN		
APROVECHAMIENTOS DE TIPO CORRIENTE	\$8,600.00	\$0.00
INGRESOS POR VENTAS DE BIENES	\$1,896,522.20	\$2,015,575.34
TRANSFERENCIAS, ASIGNACIONES, SUBSIDIOS Y OTRA AYUDAS	\$23,690,543.35	\$21,575,706.04
OTROS ORIGENES DE OPERACIÓN	\$403,941.29	\$1,996,732.72
APLICACIÓN		
SERVICIOS PERSONALES	\$19,507,338.33	\$24,010,345.29
MATERIALES Y SUMINISTROS	\$1,309,167.91	\$19,558,926.80
SERVICIOS GENERALES	\$2,656,147.37	\$1,188,354.18
AYUDAS SOCIALES	\$861,315.84	\$1,329,678.72
FLUJOS NETOS DE EFECTIVO POR ACTIVIDADES DE OPERACIÓN	\$1,665,637.39	\$1,577,668.81
FLUJOS DE EFECTIVO DE LAS ACTIVIDADES DE INVERSIÓN		
APLICACIÓN		
BIENES MUEBLES	\$134,426.68	\$118,552.07
FLUJOS NETOS DE EFECTIVO POR ACTIVIDADES DE INVERSIÓN	-\$134,426.68	-\$118,552.07
FLUJO DE EFECTIVO DE LAS ACTIVIDADES DE FINANCIAMIENTO		
APLICACIÓN		
DEUDA PÚBLICA	\$0.00	\$1,073,358.86
FLUJOS NETOS DE EFECTIVO POR ACTIVIDADES DE FINANCIAMIENTO	\$0.00	-\$1,073,358.86
INCREMENTO/DISMINUCIÓN NETA EN EL EFECTIVO Y EQUIVALENTES AL EFECTIVO	\$1,531,210.71	\$385,757.88
EFFECTIVO Y EQUIVALENTES AL EFECTIVO AL INICIO DEL EJERCICIO	\$2,431,924.46	\$2,046,166.58
EFFECTIVO Y EQUIVALENTES AL EFECTIVO AL FINAL DEL EJERCICIO	\$3,963,135.17	\$2,431,924.46

"Bajo protesta de decir verdad declaramos que los Estados Financieros y sus notas, son razonablemente correctos y son responsabilidad del emisor".

JEFE DE CONTABILIDAD  
C.P. GAUDENCIO CUAMATZI ESCOBERO  
DIRECTORA GENERAL  
LIC. PAOLA BLANCO PINEDA

TESORERA  
C.P. ELIZABETH GUADARRAMA TORRES

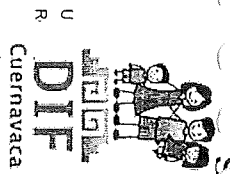

**SISTEMA MUNICIPAL PARA EL DESARROLLO MULTISectorial de LA FAMILIA DE CUERNAVACA**  
**ESTADO DE MORELOS**  
**Estado Analítico de Ingresos Presupuestales**  
**Del 01/ene./2019 Al 31/dic./2019**

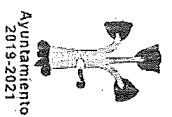

Fecha y 17/ene./2020  
 02:19 p. m.  
 hora de Impresión

Rubros de los Ingresos	Ingreso					Diferencia (6=5-1)
	Estimado (1)	Ampliaciones / (Reducciones) (2)	Modificado (3=1+2)	Devengados (4)	Recaudado (5)	
INGRESOS DERIVADOS DE FINANCIAMIENTOS	\$0.00	\$0.00	\$0.00	\$0.00	\$0.00	0.00
IMPUESTOS	\$0.00	\$0.00	\$0.00	\$0.00	\$0.00	0.00
CUOTAS Y APORTACIONES DE SEGURIDAD SOCIAL	\$0.00	\$0.00	\$0.00	\$0.00	\$0.00	0.00
CONTRIBUCIONES DE MEJORAS	\$0.00	\$0.00	\$0.00	\$0.00	\$0.00	0.00
DERECHOS	\$0.00	\$0.00	\$0.00	\$0.00	\$0.00	0.00
PRODUCTOS	\$0.00	\$0.00	\$0.00	\$0.00	\$0.00	0.00
Corriente	\$0.00	\$0.00	\$0.00	\$0.00	\$0.00	0.00
Capital	\$0.00	\$0.00	\$0.00	\$0.00	\$0.00	0.00
APROVECHAMIENTOS	\$0.00	\$0.00	\$0.00	\$8,600.00	\$8,600.00	8,600.00
Corriente	\$0.00	\$0.00	\$0.00	\$8,600.00	\$8,600.00	8,600.00
Capital	\$0.00	\$0.00	\$0.00	\$0.00	\$0.00	0.00
INGRESOS POR VENTAS DE BIENES	\$1,674,500.00	\$0.00	\$1,674,500.00	\$1,896,522.20	\$1,896,522.20	222,022.20
PARTICIPACIONES Y APORTACIONES	\$0.00	\$0.00	\$0.00	\$0.00	\$0.00	0.00
TRANSFERENCIAS, ASIGNACIONES, SUBSIDIOS Y OTRA AYUDAS	\$21,942,455.35	\$0.00	\$21,942,455.35	\$24,836,142.51	\$23,690,543.35	1,748,088.00
<b>Total</b>	<b>\$23,616,955.35</b>	<b>\$0.00</b>	<b>\$23,616,955.35</b>	<b>\$26,741,264.71</b>	<b>\$25,595,665.55</b>	<b>1,978,710.20</b>

Estado Analítico de Ingresos por Fuente de Financiamiento	Ingreso					Diferencia (6=5-1)
	Estimado (1)	Ampliaciones / (Reducciones) (2)	Modificado (3=1+2)	Devengados (4)	Recaudado (5)	
<b>Ingresos del Gobierno</b>						
IMPUESTOS	\$0.00	\$0.00	\$0.00	\$0.00	\$0.00	0.00
CONTRIBUCIONES DE MEJORAS	\$0.00	\$0.00	\$0.00	\$0.00	\$0.00	0.00
DERECHOS	\$0.00	\$0.00	\$0.00	\$0.00	\$0.00	0.00
PRODUCTOS	\$0.00	\$0.00	\$0.00	\$0.00	\$0.00	0.00
Corriente	\$0.00	\$0.00	\$0.00	\$0.00	\$0.00	0.00
Capital	\$0.00	\$0.00	\$0.00	\$0.00	\$0.00	0.00
APROVECHAMIENTOS	\$0.00	\$0.00	\$0.00	\$8,600.00	\$8,600.00	8,600.00
Corriente	\$0.00	\$0.00	\$0.00	\$8,600.00	\$8,600.00	8,600.00
Capital	\$0.00	\$0.00	\$0.00	\$0.00	\$0.00	0.00
PARTICIPACIONES Y APORTACIONES	\$0.00	\$0.00	\$0.00	\$0.00	\$0.00	0.00

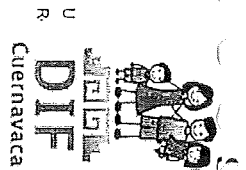

**ESTADO ANALITICO DE INGRESOS PRESUPUESTALES**  
**ESTADO DE MORELOS**  
 Del 01/ene./2019 Al 31/dic./2019

Fecha y 17/ene./2020  
 02:19 p. m.  
 Ayuntamiento 2019-2021  
 hora de Impresión

Rubros de los Ingresos	Estimado (1)	Ampliaciones / (Reducciones) (2)	Ingreso Modificado (3=1+2)	Devengados (4)	Recaudado (5)	Diferencia (6=5-1)
------------------------	-----------------	--	----------------------------------	-------------------	------------------	-----------------------

CUOTAS Y APORTACIONES DE SEGURIDAD SOCIAL	\$0.00	\$0.00	\$0.00	\$0.00	\$0.00	0.00
INGRESOS POR VENTAS DE BIENES	\$1,674,500.00	\$0.00	\$1,674,500.00	\$1,896,522.20	\$1,896,522.20	222,022.20
TRANSFERENCIAS, ASIGNACIONES, SUBSIDIOS Y OTRA AYUDA	\$21,942,455.35	\$0.00	\$21,942,455.35	\$24,836,142.51	\$23,690,543.35	1,748,088.00

**Ingresos Derivados de Financiamiento**

INGRESOS DERIVADOS DE FINANCIAMIENTOS	\$0.00	\$0.00	\$0.00	\$0.00	\$0.00	0.00
---------------------------------------	--------	--------	--------	--------	--------	------

<b>Total</b>	<b>\$23,616,955.35</b>	<b>\$0.00</b>	<b>\$23,616,955.35</b>	<b>\$26,741,264.71</b>	<b>\$25,595,665.55</b>	<b>1,978,710.20</b>
--------------	------------------------	---------------	------------------------	------------------------	------------------------	---------------------

  
 LIC. PAOLA BLANCO PINEDA  
 DIRECTORA GENERAL

  
 C.P. ELIZABETH GUADARRAMA TORRES  
 TESORERA

C.P. GAUDENCIO CUAMATZI ESCUDERO  
 JEFE DE CONTABILIDAD

SISTEMA MUNICIPAL PARA EL DESARROLLO INTEGRAL DE LA FAMILIA DE CUERNAVACA  
Estado Analítico del Ejercicio del Presupuesto por Capítulo del Gasto Del 01/ene./2019 Al 31/dic./

Fecha y 17/ene./2020  
02:23 p. m.

	Egresos		Egresos Comprometido	Egresos		Egresos Ejercicio	Pagado	Subejercicio
	Aprobado Al 31/12/2019	Ampliaciones / (Reducciones)		Modificado	Devengado			
1000	SERVICIOS PERSONALES	\$20,206,251.97	\$0.00	\$20,206,251.97	\$19,507,338.33	\$19,507,338.33	\$19,507,338.33	\$698,913.64
1100	REMUNERACIONES AL PERSONAL DE CARAC	\$5,522,626.00	\$0.00	\$5,522,626.00	\$5,522,626.00	\$5,522,626.00	\$5,513,494.73	\$0.00
1130	Sueldos base al personal permanente	\$5,522,626.00	\$0.00	\$5,522,626.00	\$5,522,626.00	\$5,522,626.00	\$5,513,494.73	\$0.00
1131	Sueldos base al personal permanente	\$5,522,626.00	\$0.00	\$5,522,626.00	\$5,522,626.00	\$5,522,626.00	\$5,513,494.73	\$0.00
1200	REMUNERACIONES AL PERSONAL DE CARAC	\$900,000.00	\$0.00	\$900,000.00	\$900,000.00	\$900,000.00	\$900,000.00	\$0.00
1210	Honorarios asimilables a salarios	\$900,000.00	\$0.00	\$900,000.00	\$900,000.00	\$900,000.00	\$900,000.00	\$0.00
1211	Honorarios asimilables a salarios	\$900,000.00	\$0.00	\$900,000.00	\$900,000.00	\$900,000.00	\$900,000.00	\$0.00
1300	REMUNERACIONES ADICIONALES Y ESPECIAL	\$8,160,000.00	\$0.00	\$8,160,000.00	\$8,160,000.00	\$8,160,000.00	\$8,169,131.27	\$0.00
1310	Primas por años de servicios efectivos prestados	\$340,000.00	\$0.00	\$340,000.00	\$340,000.00	\$340,000.00	\$340,000.00	\$0.00
1311	Primas por años de servicios efectivos prestados	\$340,000.00	\$0.00	\$340,000.00	\$340,000.00	\$340,000.00	\$340,000.00	\$0.00
1320	Primas de vacaciones, dominical y gratificación de	\$2,800,000.00	\$0.00	\$2,800,000.00	\$2,800,000.00	\$2,800,000.00	\$2,800,000.00	\$0.00
1321	Primas de vacaciones, dominical y gratificación de	\$2,800,000.00	\$0.00	\$2,800,000.00	\$2,800,000.00	\$2,800,000.00	\$2,800,000.00	\$0.00
1340	Compensaciones	\$5,020,000.00	\$0.00	\$5,020,000.00	\$5,020,000.00	\$5,020,000.00	\$5,029,131.27	\$0.00
1341	Compensaciones	\$5,020,000.00	\$0.00	\$5,020,000.00	\$5,020,000.00	\$5,020,000.00	\$5,029,131.27	\$0.00
1400	SEGURIDAD SOCIAL	\$387,000.00	\$0.00	\$387,000.00	\$302,392.55	\$302,392.55	\$302,392.55	\$84,607.45
1410	Aportaciones de seguridad social	\$341,000.00	\$0.00	\$341,000.00	\$263,819.13	\$263,819.13	\$263,819.13	\$77,180.87
1411	Aportaciones de seguridad social	\$341,000.00	\$0.00	\$341,000.00	\$263,819.13	\$263,819.13	\$263,819.13	\$77,180.87
1420	Aportaciones a fondos de vivienda	\$46,000.00	\$0.00	\$46,000.00	\$38,573.42	\$38,573.42	\$38,573.42	\$7,426.58
1421	Aportaciones a fondos de vivienda	\$46,000.00	\$0.00	\$46,000.00	\$38,573.42	\$38,573.42	\$38,573.42	\$7,426.58
1500	OTRAS PRESTACIONES SOCIALES Y ECONÓM	\$4,172,000.00	\$0.00	\$4,172,000.00	\$4,157,693.81	\$4,157,693.81	\$4,157,693.81	\$14,306.19
1520	Indemnizaciones	\$196,000.00	\$0.00	\$196,000.00	\$196,000.00	\$196,000.00	\$196,000.00	\$0.00
1521	Indemnizaciones	\$196,000.00	\$0.00	\$196,000.00	\$196,000.00	\$196,000.00	\$196,000.00	\$0.00
1530	Prestaciones y haberes de retiro	\$2,000,000.00	\$0.00	\$2,000,000.00	\$2,000,000.00	\$2,000,000.00	\$2,000,000.00	\$0.00
1531	Prestaciones y haberes de retiro	\$2,000,000.00	\$0.00	\$2,000,000.00	\$2,000,000.00	\$2,000,000.00	\$2,000,000.00	\$0.00
1540	Prestaciones contractuales	\$1,700,000.00	\$0.00	\$1,700,000.00	\$1,700,000.00	\$1,700,000.00	\$1,700,000.00	\$0.00
1541	Prestaciones contractuales	\$1,700,000.00	\$0.00	\$1,700,000.00	\$1,700,000.00	\$1,700,000.00	\$1,700,000.00	\$0.00
1590	Otras prestaciones sociales y económicas	\$276,000.00	\$0.00	\$276,000.00	\$261,693.81	\$261,693.81	\$261,693.81	\$14,306.19
1591	Otras prestaciones sociales y económicas	\$276,000.00	\$0.00	\$276,000.00	\$261,693.81	\$261,693.81	\$261,693.81	\$14,306.19
1600	PREVISIONES	\$600,000.00	\$0.00	\$600,000.00	\$0.00	\$0.00	\$0.00	\$600,000.00
1610	Previsiones de carácter laboral, económica y de s	\$600,000.00	\$0.00	\$600,000.00	\$0.00	\$0.00	\$0.00	\$600,000.00
1611	Previsiones de carácter laboral, económica y de s	\$600,000.00	\$0.00	\$600,000.00	\$0.00	\$0.00	\$0.00	\$600,000.00

**Estado Analítico del Ejercicio del Presupuesto por Capítulo del Gasto Del 01/ene./2019 Al 31/dic./**

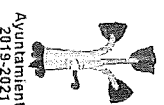

Fecha y 17/ene./2020  
 Ayuntamiento 02:23 p. m.  
 2019-2021  
 1 hora de Impresión

Ejercicio del Presupuesto	Egresos		Egresos Modificado	Egresos Comprometido	Egresos Devengado	Egresos Ejercido	Pagado	Subejercicio
	Aprobado Al 31/12/2019	Ampliaciones / (Reducciones)						
1700	PAGO DE ESTÍMULOS A SERVIDORES PÚBLIC	\$464,625.97	\$0.00	\$464,625.97	\$464,625.97	\$464,625.97	\$464,625.97	\$0.00
1710	Estímulos	\$464,625.97	\$0.00	\$464,625.97	\$464,625.97	\$464,625.97	\$464,625.97	\$0.00
1711	Estímulos	\$464,625.97	\$0.00	\$464,625.97	\$464,625.97	\$464,625.97	\$464,625.97	\$0.00
2000	MATERIALES Y SUMINISTROS	\$1,377,615.52	\$0.00	\$1,377,615.52	\$1,309,167.91	\$1,309,167.91	\$1,309,167.91	\$68,447.61
2100	MATERIALES DE ADMINISTRACIÓN, EMISIÓN	\$401,595.12	\$0.00	\$401,595.12	\$382,934.48	\$382,934.48	\$382,934.48	\$18,660.64
2110	Materiales, útiles y equipos menores de oficina	\$173,500.00	\$0.00	\$173,500.00	\$160,451.67	\$160,451.67	\$160,451.67	\$13,048.33
2111	Materiales, útiles y equipos menores de oficina	\$173,500.00	\$0.00	\$173,500.00	\$160,451.67	\$160,451.67	\$160,451.67	\$13,048.33
2120	Materiales y útiles de impresión y reproducción	\$21,000.00	\$0.00	\$21,000.00	\$21,000.00	\$21,000.00	\$21,000.00	\$0.00
2121	Materiales y útiles de impresión y reproducción	\$21,000.00	\$0.00	\$21,000.00	\$21,000.00	\$21,000.00	\$21,000.00	\$0.00
2140	Materiales, útiles y equipos menores de tecnología	\$12,000.00	\$0.00	\$12,000.00	\$10,646.15	\$10,646.15	\$10,646.15	\$1,353.85
2141	Materiales, útiles y equipos menores de tecnología	\$12,000.00	\$0.00	\$12,000.00	\$10,646.15	\$10,646.15	\$10,646.15	\$1,353.85
2150	Material impreso e información digital	\$42,000.00	\$0.00	\$42,000.00	\$42,000.00	\$42,000.00	\$42,000.00	\$0.00
2151	Material impreso e información digital	\$42,000.00	\$0.00	\$42,000.00	\$42,000.00	\$42,000.00	\$42,000.00	\$0.00
2160	Material de limpieza	\$149,500.00	\$0.00	\$149,500.00	\$146,688.48	\$146,688.48	\$146,688.48	\$2,811.52
2161	Material de limpieza	\$149,500.00	\$0.00	\$149,500.00	\$146,688.48	\$146,688.48	\$146,688.48	\$2,811.52
2180	Materiales para el registro e identificación de bienes	\$3,595.12	\$0.00	\$3,595.12	\$2,148.18	\$2,148.18	\$2,148.18	\$1,446.94
2181	Materiales para el registro e identificación de bienes	\$3,595.12	\$0.00	\$3,595.12	\$2,148.18	\$2,148.18	\$2,148.18	\$1,446.94
2200	ALIMENTOS Y UTENSILIOS	\$188,322.60	\$0.00	\$188,322.60	\$188,322.60	\$188,322.60	\$188,322.60	\$0.00
2210	Productos alimenticios para personas	\$178,000.00	\$0.00	\$178,000.00	\$178,000.00	\$178,000.00	\$178,000.00	\$0.00
2211	Productos alimenticios para personas	\$178,000.00	\$0.00	\$178,000.00	\$178,000.00	\$178,000.00	\$178,000.00	\$0.00
2230	Utensilios para el servicio de alimentación	\$10,322.60	\$0.00	\$10,322.60	\$10,322.60	\$10,322.60	\$10,322.60	\$0.00
2231	Utensilios para el servicio de alimentación	\$10,322.60	\$0.00	\$10,322.60	\$10,322.60	\$10,322.60	\$10,322.60	\$0.00
2400	MATERIALES Y ARTÍCULOS DE CONSTRUCCIÓN	\$106,482.06	\$0.00	\$106,482.06	\$94,998.57	\$94,998.57	\$94,998.57	\$11,483.49
2420	Cemento y productos de concreto	\$11,860.85	\$0.00	\$11,860.85	\$8,745.00	\$8,745.00	\$8,745.00	\$3,115.85
2421	Cemento y productos de concreto	\$11,860.85	\$0.00	\$11,860.85	\$8,745.00	\$8,745.00	\$8,745.00	\$3,115.85
2430	Cal, yeso y productos de yeso	\$3,740.05	\$0.00	\$3,740.05	\$3,433.34	\$3,433.34	\$3,433.34	\$306.71
2431	Cal, yeso y productos de yeso	\$3,740.05	\$0.00	\$3,740.05	\$3,433.34	\$3,433.34	\$3,433.34	\$306.71
2440	Madera y productos de madera	\$9,190.56	\$0.00	\$9,190.56	\$4,970.56	\$4,970.56	\$4,970.56	\$4,220.00
2441	Madera y productos de madera	\$9,190.56	\$0.00	\$9,190.56	\$4,970.56	\$4,970.56	\$4,970.56	\$4,220.00
2460	Material eléctrico y electrónico	\$25,936.70	\$0.00	\$25,936.70	\$23,265.70	\$23,265.70	\$23,265.70	\$2,671.00
2461	Material eléctrico y electrónico	\$25,936.70	\$0.00	\$25,936.70	\$23,265.70	\$23,265.70	\$23,265.70	\$2,671.00

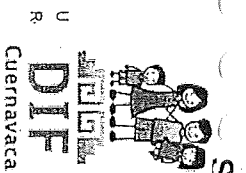

**SECRETARÍA MUNICIPAL PARA EL DESARROLLO INTEGRAL DE LA FAMILIA DE CUERNAVACA**  
**ESTADO DE MORELOS**  
**Estado Analítico del Ejercicio del Presupuesto por Capítulo del Gasto Del 01/ene./2019 Al 31/dic./**

Fecha y 17/ene/2020  
 02:23 p. m.  
 Ayuntamiento  
 2019-2021  
 hora de Impresión

Código	Descripción	Egresos		Egresos		Egresos		Egresos		Egresos	
		Aprobado Al 31/12/2019	Ampliaciones / (Reducciones)	Egresos Modificado	Egresos Comprometido	Egresos Devengado	Egresos Ejercido	Pagado	Subejercicio		
2470	Artículos metálicos para la construcción	\$3,679.34	\$0.00	\$3,679.34	\$3,679.34	\$3,679.34	\$3,679.34	\$0.00	\$0.00	\$0.00	
2471	Artículos metálicos para la construcción	\$3,679.34	\$0.00	\$3,679.34	\$3,679.34	\$3,679.34	\$3,679.34	\$0.00	\$0.00	\$0.00	
2480	Materiales complementarios	\$3,807.86	\$0.00	\$3,807.86	\$3,747.81	\$3,747.81	\$3,747.81	\$60.05	\$60.05	\$60.05	
2481	Materiales complementarios	\$3,807.86	\$0.00	\$3,807.86	\$3,747.81	\$3,747.81	\$3,747.81	\$60.05	\$60.05	\$60.05	
2490	Otros materiales y artículos de construcción y repa	\$48,266.70	\$0.00	\$48,266.70	\$47,156.82	\$47,156.82	\$47,156.82	\$1,109.88	\$1,109.88	\$1,109.88	
2491	Otros materiales y artículos de construcción y repa	\$48,266.70	\$0.00	\$48,266.70	\$47,156.82	\$47,156.82	\$47,156.82	\$1,109.88	\$1,109.88	\$1,109.88	
2500	PRODUCTOS QUÍMICOS, FARMACÉUTICOS Y	\$236,300.00	\$0.00	\$236,300.00	\$229,733.53	\$229,733.53	\$229,733.53	\$6,566.47	\$6,566.47	\$6,566.47	
2530	Medicinas y productos farmacéuticos	\$25,600.00	\$0.00	\$25,600.00	\$20,920.90	\$20,920.90	\$20,920.90	\$4,679.10	\$4,679.10	\$4,679.10	
2531	Medicinas y productos farmacéuticos	\$25,600.00	\$0.00	\$25,600.00	\$20,920.90	\$20,920.90	\$20,920.90	\$4,679.10	\$4,679.10	\$4,679.10	
2540	Materiales, accesorios y suministros médicos	\$210,700.00	\$0.00	\$210,700.00	\$208,812.63	\$208,812.63	\$208,812.63	\$1,887.37	\$1,887.37	\$1,887.37	
2541	Materiales, accesorios y suministros médicos	\$210,700.00	\$0.00	\$210,700.00	\$208,812.63	\$208,812.63	\$208,812.63	\$1,887.37	\$1,887.37	\$1,887.37	
2600	COMBUSTIBLES, LUBRICANTES Y ADITIVOS	\$250,000.00	\$0.00	\$250,000.00	\$241,753.61	\$241,753.61	\$241,753.61	\$8,246.39	\$8,246.39	\$8,246.39	
2610	Combustibles, lubricantes y aditivos	\$250,000.00	\$0.00	\$250,000.00	\$241,753.61	\$241,753.61	\$241,753.61	\$8,246.39	\$8,246.39	\$8,246.39	
2611	Combustibles, lubricantes y aditivos	\$250,000.00	\$0.00	\$250,000.00	\$241,753.61	\$241,753.61	\$241,753.61	\$8,246.39	\$8,246.39	\$8,246.39	
2700	VESTUARIO, BLANCOS, PRENDAS DE PROTE	\$119,200.00	\$0.00	\$119,200.00	\$104,020.15	\$104,020.15	\$104,020.15	\$15,179.85	\$15,179.85	\$15,179.85	
2710	Vestuario y uniformes	\$107,500.00	\$0.00	\$107,500.00	\$96,033.55	\$96,033.55	\$96,033.55	\$11,466.45	\$11,466.45	\$11,466.45	
2711	Vestuario y uniformes	\$107,500.00	\$0.00	\$107,500.00	\$96,033.55	\$96,033.55	\$96,033.55	\$11,466.45	\$11,466.45	\$11,466.45	
2730	Artículos deportivos	\$10,500.00	\$0.00	\$10,500.00	\$7,986.60	\$7,986.60	\$7,986.60	\$2,513.40	\$2,513.40	\$2,513.40	
2731	Artículos deportivos	\$10,500.00	\$0.00	\$10,500.00	\$7,986.60	\$7,986.60	\$7,986.60	\$2,513.40	\$2,513.40	\$2,513.40	
2740	Productos textiles	\$1,200.00	\$0.00	\$1,200.00	\$0.00	\$0.00	\$0.00	\$1,200.00	\$1,200.00	\$1,200.00	
2741	Productos textiles	\$1,200.00	\$0.00	\$1,200.00	\$0.00	\$0.00	\$0.00	\$1,200.00	\$1,200.00	\$1,200.00	
2900	HERRAMIENTAS, REFACCIONES Y ACCESORI	\$75,715.74	\$0.00	\$75,715.74	\$67,404.97	\$67,404.97	\$67,404.97	\$8,310.77	\$8,310.77	\$8,310.77	
2910	Herramientas menores	\$24,432.94	\$0.00	\$24,432.94	\$19,488.39	\$19,488.39	\$19,488.39	\$4,944.55	\$4,944.55	\$4,944.55	
2911	Herramientas menores	\$24,432.94	\$0.00	\$24,432.94	\$19,488.39	\$19,488.39	\$19,488.39	\$4,944.55	\$4,944.55	\$4,944.55	
2920	Refacciones y accesorios menores de edificios	\$7,752.00	\$0.00	\$7,752.00	\$7,752.00	\$7,752.00	\$7,752.00	\$0.00	\$0.00	\$0.00	
2921	Refacciones y accesorios menores de edificios	\$7,752.00	\$0.00	\$7,752.00	\$7,752.00	\$7,752.00	\$7,752.00	\$0.00	\$0.00	\$0.00	
2930	Refacciones y accesorios menores de mobiliario )	\$15,495.84	\$0.00	\$15,495.84	\$15,495.84	\$15,495.84	\$15,495.84	\$0.00	\$0.00	\$0.00	
2931	Refacciones y accesorios menores de mobiliario )	\$15,495.84	\$0.00	\$15,495.84	\$15,495.84	\$15,495.84	\$15,495.84	\$0.00	\$0.00	\$0.00	
2940	Refacciones y accesorios menores de equipo de c	\$4,859.01	\$0.00	\$4,859.01	\$3,572.80	\$3,572.80	\$3,572.80	\$1,286.21	\$1,286.21	\$1,286.21	
2941	Refacciones y accesorios menores de equipo de c	\$4,859.01	\$0.00	\$4,859.01	\$3,572.80	\$3,572.80	\$3,572.80	\$1,286.21	\$1,286.21	\$1,286.21	
2950	Refacciones y accesorios menores de equipo e in	\$6,600.00	\$0.00	\$6,600.00	\$4,519.99	\$4,519.99	\$4,519.99	\$2,080.01	\$2,080.01	\$2,080.01	



Ejercicio del Presupuesto	Egresos		Egresos Modificado	Egresos Comprometido	Egresos Devengado	Egresos Ejercicio	Pagado	Subejercicio
	Aprobado Al 31/12/2019	Ampliaciones / (Reducciones)						
2951	Refacciones y accesorios menores de equipo e in	\$6,600.00	\$6,600.00	\$4,519.99	\$4,519.99	\$4,519.99	\$4,519.99	\$2,080.01
2960	Refacciones y accesorios menores de equipo de tr	\$16,575.95	\$16,575.95	\$16,575.95	\$16,575.95	\$16,575.95	\$16,575.95	\$0.00
2961	Refacciones y accesorios menores de equipo de tr	\$16,575.95	\$16,575.95	\$16,575.95	\$16,575.95	\$16,575.95	\$16,575.95	\$0.00
3000	<b>SERVICIOS GENERALES</b>	<b>\$2,901,990.95</b>	<b>\$2,901,990.95</b>	<b>\$2,656,147.37</b>	<b>\$2,656,147.37</b>	<b>\$2,656,147.37</b>	<b>\$2,656,147.37</b>	<b>\$245,843.58</b>
3100	<b>SERVICIOS BASICOS</b>	<b>\$17,632.97</b>	<b>\$17,632.97</b>	<b>\$17,632.97</b>	<b>\$17,632.97</b>	<b>\$17,632.97</b>	<b>\$17,632.97</b>	<b>\$0.00</b>
3120	Gas	\$5,000.00	\$5,000.00	\$5,000.00	\$5,000.00	\$5,000.00	\$5,000.00	\$0.00
3121	Gas	\$5,000.00	\$5,000.00	\$5,000.00	\$5,000.00	\$5,000.00	\$5,000.00	\$0.00
3140	Telefonia tradicional	\$8,432.97	\$8,432.97	\$8,432.97	\$8,432.97	\$8,432.97	\$8,432.97	\$0.00
3141	Telefonia tradicional	\$8,432.97	\$8,432.97	\$8,432.97	\$8,432.97	\$8,432.97	\$8,432.97	\$0.00
3170	Servicios de acceso de Internet, redes y procesar	\$4,200.00	\$4,200.00	\$4,200.00	\$4,200.00	\$4,200.00	\$4,200.00	\$0.00
3171	Servicios de acceso de Internet, redes y procesar	\$4,200.00	\$4,200.00	\$4,200.00	\$4,200.00	\$4,200.00	\$4,200.00	\$0.00
3200	<b>SERVICIOS DE ARRENDAMIENTO</b>	<b>\$98,055.95</b>	<b>\$98,055.95</b>	<b>\$98,050.31</b>	<b>\$98,050.31</b>	<b>\$98,050.31</b>	<b>\$98,050.31</b>	<b>\$5.64</b>
3230	Arrendamiento de mobiliario y equipo de administ	\$98,055.95	\$98,055.95	\$98,050.31	\$98,050.31	\$98,050.31	\$98,050.31	\$5.64
3231	Arrendamiento de mobiliario y equipo de administ	\$98,055.95	\$98,055.95	\$98,050.31	\$98,050.31	\$98,050.31	\$98,050.31	\$5.64
3300	<b>SERVICIOS PROFESIONALES, CIENTIFICOS, T</b>	<b>\$184,066.92</b>	<b>\$184,066.92</b>	<b>\$139,336.59</b>	<b>\$139,336.59</b>	<b>\$139,336.59</b>	<b>\$139,336.59</b>	<b>\$44,730.33</b>
3310	Servicios legales, de contabilidad, auditoria y relac	\$60,031.37	\$60,031.37	\$15,431.37	\$15,431.37	\$15,431.37	\$15,431.37	\$44,600.00
3311	Servicios legales, de contabilidad, auditoria y relac	\$60,031.37	\$60,031.37	\$15,431.37	\$15,431.37	\$15,431.37	\$15,431.37	\$44,600.00
3330	Servicios de consultoria administrativa, procesos,	\$33,350.26	\$33,350.26	\$33,350.26	\$33,350.26	\$33,350.26	\$33,350.26	\$0.00
3331	Servicios de consultoria administrativa, procesos,	\$33,350.26	\$33,350.26	\$33,350.26	\$33,350.26	\$33,350.26	\$33,350.26	\$0.00
3340	Servicios de capacitación	\$24,045.29	\$24,045.29	\$23,914.96	\$23,914.96	\$23,914.96	\$23,914.96	\$130.33
3341	Servicios de capacitación	\$24,045.29	\$24,045.29	\$23,914.96	\$23,914.96	\$23,914.96	\$23,914.96	\$130.33
3360	Servicios de apoyo administrativo, traducción, foto	\$66,640.00	\$66,640.00	\$66,640.00	\$66,640.00	\$66,640.00	\$66,640.00	\$0.00
3361	Servicios de apoyo administrativo, fotocopiado e in	\$66,640.00	\$66,640.00	\$66,640.00	\$66,640.00	\$66,640.00	\$66,640.00	\$0.00
3400	<b>SERVICIOS FINANCIEROS, BANCARIOS Y COA</b>	<b>\$129,400.92</b>	<b>\$129,400.92</b>	<b>\$111,238.59</b>	<b>\$111,238.59</b>	<b>\$111,238.59</b>	<b>\$111,238.59</b>	<b>\$18,162.33</b>
3410	Servicios financieros y bancarios	\$7,386.77	\$7,386.77	\$6,724.44	\$6,724.44	\$6,724.44	\$6,724.44	\$662.33
3411	Servicios financieros y bancarios	\$7,386.77	\$7,386.77	\$6,724.44	\$6,724.44	\$6,724.44	\$6,724.44	\$662.33
3440	Seguros de responsabilidad patrimonial y fianzas	\$10,000.00	\$10,000.00	\$7,500.00	\$7,500.00	\$7,500.00	\$7,500.00	\$2,500.00
3441	Seguros de responsabilidad patrimonial y fianzas	\$10,000.00	\$10,000.00	\$7,500.00	\$7,500.00	\$7,500.00	\$7,500.00	\$2,500.00
3450	Seguro de bienes patrimoniales	\$110,018.95	\$110,018.95	\$95,018.95	\$95,018.95	\$95,018.95	\$95,018.95	\$15,000.00
3451	Seguro de bienes patrimoniales	\$110,018.95	\$110,018.95	\$95,018.95	\$95,018.95	\$95,018.95	\$95,018.95	\$15,000.00
3470	Fletes y manifiestas	\$1,995.20	\$1,995.20	\$1,995.20	\$1,995.20	\$1,995.20	\$1,995.20	\$0.00

ESTADO ANALÍTICO DEL EJERCICIO DEL PRESUPUESTO DEL CAPITULO DEL GASTO DEL 01/ene./2019 AL 31/dic/2019

Fecha y 17/ene./2020  
Ayuntamiento 02:23 p. m.  
2019-2021  
hora de Impresión

Ejercicio del Presupuesto	Egresos		Egresos Devengado	Egresos Ejercido	Pagado	Subejercicio
	Aprobado Al 31/12/2019	Ampliaciones / (Reducciones)				

3471	Flejes y manjobras	\$1,995.20	\$0.00	\$1,995.20	\$1,995.20	\$0.00
3500	SERVICIOS DE INSTALACIÓN, REPARACIÓN, Conservación y mantenimiento menor de inmueble	\$2,183,855.34	\$0.00	\$2,183,855.34	\$2,024,869.58	\$158,985.76
3510	Conservación y mantenimiento menor de inmueble	\$1,634,288.75	\$0.00	\$1,634,288.75	\$1,601,422.66	\$32,866.09
3511	Conservación y mantenimiento menor de inmueble	\$1,634,288.75	\$0.00	\$1,634,288.75	\$1,601,422.66	\$32,866.09
3520	Instalación, reparación y mantenimiento de mobili.	\$8,000.00	\$0.00	\$8,000.00	\$7,098.00	\$902.00
3521	Instalación, reparación y mantenimiento de mobili.	\$8,000.00	\$0.00	\$8,000.00	\$7,098.00	\$902.00
3530	Instalación, reparación y mantenimiento de equipc	\$4,637.12	\$0.00	\$4,637.12	\$4,289.84	\$347.28
3531	Instalación, reparación y mantenimiento de equipc	\$4,637.12	\$0.00	\$4,637.12	\$4,289.84	\$347.28
3540	Instalación, reparación y mantenimiento de equipc	\$48,308.00	\$0.00	\$48,308.00	\$38,069.98	\$10,238.02
3541	Instalación, reparación y mantenimiento de equipc	\$48,308.00	\$0.00	\$48,308.00	\$38,069.98	\$10,238.02
3550	Reparación y mantenimiento de equipo de transpo	\$444,000.00	\$0.00	\$444,000.00	\$335,535.00	\$108,465.00
3551	Reparación y mantenimiento de equipo de transpo	\$444,000.00	\$0.00	\$444,000.00	\$335,535.00	\$108,465.00
3570	Instalación, reparación y mantenimiento de maqui	\$9,202.80	\$0.00	\$9,202.80	\$6,902.10	\$2,300.70
3571	Instalación, reparación y mantenimiento de maqui	\$9,202.80	\$0.00	\$9,202.80	\$6,902.10	\$2,300.70
3580	Servicios de limpieza y manejo de desechos	\$6,400.00	\$0.00	\$6,400.00	\$4,800.00	\$1,600.00
3581	Servicios de limpieza y manejo de desechos	\$6,400.00	\$0.00	\$6,400.00	\$4,800.00	\$1,600.00
3590	Servicios de jardinería y fumigación	\$29,018.67	\$0.00	\$29,018.67	\$26,752.00	\$2,266.67
3591	Servicios de jardinería y fumigación	\$29,018.67	\$0.00	\$29,018.67	\$26,752.00	\$2,266.67
3600	SERVICIOS DE COMUNICACIÓN SOCIAL Y PUE	\$131,653.87	\$0.00	\$131,653.87	\$116,166.54	\$15,487.33
3630	Servicios de creatividad, reproducción y produc	\$131,653.87	\$0.00	\$131,653.87	\$116,166.54	\$15,487.33
3631	Servicios de creatividad, reproducción y produc	\$131,653.87	\$0.00	\$131,653.87	\$116,166.54	\$15,487.33
3700	SERVICIOS DE TRASLADOS Y VIÁTICOS	\$71,025.25	\$0.00	\$71,025.25	\$69,937.95	\$1,087.30
3710	Pasajes aéreos	\$5,000.00	\$0.00	\$5,000.00	\$4,738.00	\$262.00
3711	Pasajes aéreos	\$5,000.00	\$0.00	\$5,000.00	\$4,738.00	\$262.00
3720	Pasajes terrestres	\$50,642.12	\$0.00	\$50,642.12	\$50,642.12	\$0.00
3721	Pasajes terrestres	\$50,642.12	\$0.00	\$50,642.12	\$50,642.12	\$0.00
3750	Viáticos en el país	\$4,183.13	\$0.00	\$4,183.13	\$4,073.36	\$109.77
3751	Viáticos en el país	\$4,183.13	\$0.00	\$4,183.13	\$4,073.36	\$109.77
3790	Otros servicios de traslado y hospedaje	\$11,200.00	\$0.00	\$11,200.00	\$10,484.47	\$715.53
3791	Otros servicios de traslado y hospedaje	\$11,200.00	\$0.00	\$11,200.00	\$10,484.47	\$715.53
3800	SERVICIOS OFICIALES	\$81,799.73	\$0.00	\$81,799.73	\$76,864.84	\$4,934.89

SISTEMA MUNICIPAL PARA EL DESARROLLO INTEGRAL DE LA FAMILIA DE CUERNAVACA  
ESTADO DE MORELOS  
Estado Analítico del Ejercicio del Presupuesto del Presupuesto por Capítulo del Gasto Del 01/ene./2019 Al 31/dic./

Ejercicio del Presupuesto	Egresos		Ampliaciones/ (Reducciones)	Egresos Modificado	Egresos Comprometido	Egresos Devengado	Egresos Ejercido	Pagado	Subejercicio
	Aprobado Al 31/12/2019								
3830	Congresos y convenciones	\$26,918.40	\$0.00	\$26,918.40	\$25,936.79	\$25,936.79	\$25,936.79	\$25,936.79	\$981.61
3831	Congresos y convenciones	\$26,918.40	\$0.00	\$26,918.40	\$25,936.79	\$25,936.79	\$25,936.79	\$25,936.79	\$981.61
3850	Gastos de representación	\$54,881.33	\$0.00	\$54,881.33	\$50,928.05	\$50,928.05	\$50,928.05	\$50,928.05	\$3,953.28
3851	Gastos de representación	\$54,881.33	\$0.00	\$54,881.33	\$50,928.05	\$50,928.05	\$50,928.05	\$50,928.05	\$3,953.28
3900	OTROS SERVICIOS GENERALES	\$4,500.00	\$0.00	\$4,500.00	\$2,050.00	\$2,050.00	\$2,050.00	\$2,050.00	\$2,450.00
3920	Impuestos y derechos	\$1,000.00	\$0.00	\$1,000.00	\$490.00	\$490.00	\$490.00	\$490.00	\$510.00
3921	Impuestos y derechos	\$1,000.00	\$0.00	\$1,000.00	\$490.00	\$490.00	\$490.00	\$490.00	\$510.00
3990	Otros servicios generales	\$3,500.00	\$0.00	\$3,500.00	\$1,560.00	\$1,560.00	\$1,560.00	\$1,560.00	\$1,940.00
3991	Otros servicios generales	\$3,500.00	\$0.00	\$3,500.00	\$1,560.00	\$1,560.00	\$1,560.00	\$1,560.00	\$1,940.00
4000	TRANSFERENCIAS, ASIGNACIONES, SU	\$1,275,793.81	\$0.00	\$1,275,793.81	\$861,315.84	\$861,315.84	\$861,315.84	\$861,315.84	\$414,477.97
4400	AYUDAS SOCIALES	\$1,275,793.81	\$0.00	\$1,275,793.81	\$861,315.84	\$861,315.84	\$861,315.84	\$861,315.84	\$414,477.97
4410	Ayudas sociales a personas	\$1,275,793.81	\$0.00	\$1,275,793.81	\$861,315.84	\$861,315.84	\$861,315.84	\$861,315.84	\$414,477.97
4411	Ayudas sociales a personas	\$1,275,793.81	\$0.00	\$1,275,793.81	\$861,315.84	\$861,315.84	\$861,315.84	\$861,315.84	\$414,477.97
5000	BIENES MUEBLES, INMUEBLES E INTAN	\$250,000.00	\$0.00	\$250,000.00	\$134,426.68	\$134,426.68	\$134,426.68	\$134,426.68	\$115,573.32
5100	MOBILIARIO Y EQUIPO DE ADMINISTRACIÓN	\$70,000.00	\$0.00	\$70,000.00	\$50,000.00	\$50,000.00	\$50,000.00	\$50,000.00	\$20,000.00
5110	Muebles de oficina y estantería	\$25,000.00	\$0.00	\$25,000.00	\$25,000.00	\$25,000.00	\$25,000.00	\$25,000.00	\$0.00
5111	Muebles de oficina y estantería	\$25,000.00	\$0.00	\$25,000.00	\$25,000.00	\$25,000.00	\$25,000.00	\$25,000.00	\$0.00
5120	Muebles, excepto de oficina y estantería	\$25,000.00	\$0.00	\$25,000.00	\$25,000.00	\$25,000.00	\$25,000.00	\$25,000.00	\$0.00
5121	Muebles, excepto de oficina y estantería	\$25,000.00	\$0.00	\$25,000.00	\$25,000.00	\$25,000.00	\$25,000.00	\$25,000.00	\$0.00
5150	Equipo de cómputo y de tecnologías de la informac	\$20,000.00	\$0.00	\$20,000.00	\$0.00	\$0.00	\$0.00	\$0.00	\$20,000.00
5151	Equipo de cómputo y de tecnologías de la informac	\$20,000.00	\$0.00	\$20,000.00	\$0.00	\$0.00	\$0.00	\$0.00	\$20,000.00
5200	MOBILIARIO Y EQUIPO EDUCACIONAL Y RECF	\$30,000.00	\$0.00	\$30,000.00	\$19,221.64	\$19,221.64	\$19,221.64	\$19,221.64	\$10,778.36
5290	Otro mobiliario y equipo educacional y recreativo	\$30,000.00	\$0.00	\$30,000.00	\$19,221.64	\$19,221.64	\$19,221.64	\$19,221.64	\$10,778.36
5291	Otro mobiliario y equipo educacional y recreativo	\$30,000.00	\$0.00	\$30,000.00	\$19,221.64	\$19,221.64	\$19,221.64	\$19,221.64	\$10,778.36
5300	EQUIPO E INSTRUMENTAL MÉDICO Y DE LAB	\$150,000.00	\$0.00	\$150,000.00	\$65,205.04	\$65,205.04	\$65,205.04	\$65,205.04	\$84,794.96
5310	Equipo médico y de laboratorio	\$100,000.00	\$0.00	\$100,000.00	\$65,205.04	\$65,205.04	\$65,205.04	\$65,205.04	\$34,794.96
5311	Equipo médico y de laboratorio	\$100,000.00	\$0.00	\$100,000.00	\$65,205.04	\$65,205.04	\$65,205.04	\$65,205.04	\$34,794.96
5320	Instrumental médico y de laboratorio	\$50,000.00	\$0.00	\$50,000.00	\$0.00	\$0.00	\$0.00	\$0.00	\$50,000.00
5321	Instrumental médico y de laboratorio	\$50,000.00	\$0.00	\$50,000.00	\$0.00	\$0.00	\$0.00	\$0.00	\$50,000.00
<b>Total</b>		<b>\$26,011,652.25</b>	<b>\$0.00</b>	<b>\$26,011,652.25</b>	<b>\$24,468,396.13</b>	<b>\$24,468,396.13</b>	<b>\$24,468,396.13</b>	<b>\$24,468,396.13</b>	<b>\$1,543,255.12</b>



SISTEMA MUNICIPAL PARA EL DESARROLLO INTEGRAL DE LA FAMILIA DE CUERNAVACA  
ESTADO DE MORELOS

Estado Analítico del Ejercicio del Presupuesto por Capítulo del Gasto Del 01/ene./2019 Al 31/dic./

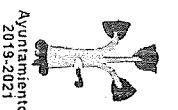

Ayuntamiento  
2019-2021

Fecha y 17/ene./2020  
02:23 p. m.

hora de Impresión

Ejercicio del Presupuesto	Egresos					Pagado	Subejercicio
	Aprobado Al 31/12/2019	Ampliaciones / (Reducciones)	Egresos Modificado	Egresos Comprometido	Egresos Devengado		

31-2-20  
LIC. PAOLA BLANCO PINEDA  
DIRECTORA GENERAL

C.P. ELIZABETH GUADARRAMA TORRES  
TESORERA

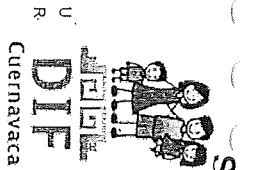

**SISTEMA MUNICIPAL PARA EL DESARROLLO INTEGRAL DE LA FAMILIA DE CUERNAVACA**  
**ESTADO DE MORELOS**

Estado Analítico del Ejercicio Presupuesto de Egresos  
 Clasificación Administrativa  
 | Del 01/ene./2019 Al 31/dic./2019

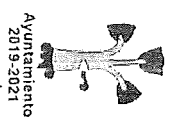

Fecha y hora de Impresión  
 02:42 p. m.  
 Ayuntamiento Cuernavaca  
 2019-2021

Concepto	Egresos					
	Aprobado 1	Ampliaciones/ Reducciones) 2	Modificado 3=(1+2)	Devengado 4	Pagado 5	Subejercicio 6 = (3 - 4)
<b>100 SISTEMA MUNICIPAL DIF CUERNAVACA DF101 PARTICIPACIONES</b>						
101 DIF Cuernavaca Participaciones	\$20,210,051.97	\$0.00	\$20,210,051.97	\$19,511,138.33	\$19,511,138.33	\$698,913.64
111 DIF Cuernavaca Recursos Fiscales	\$3,992,906.47	\$0.00	\$3,992,906.47	\$3,747,777.08	\$3,747,777.08	\$245,129.39
121 DIF Cuernavaca Ingresos Propios	\$1,532,900.00	\$0.00	\$1,532,900.00	\$989,425.50	\$989,425.50	\$543,474.50
122 DIF Cuernavaca Vigilantes Viales	\$141,600.00	\$0.00	\$141,600.00	\$125,300.00	\$125,300.00	\$16,300.00
125 DIF Cuernavaca Sismo (Futbol Leyendas del Améfrica)	\$31,737.46	\$0.00	\$31,737.46	\$31,737.46	\$31,737.46	\$0.00
131 DIF Cuernavaca Dos al millar	\$102,456.35	\$0.00	\$102,456.35	\$63,017.76	\$63,017.76	\$39,438.59
<b>SISTEMA MUNICIPAL DIF CUERNAVACA DF101 F</b>	<b>\$26,011,652.25</b>	<b>\$0.00</b>	<b>\$26,011,652.25</b>	<b>\$24,468,396.13</b>	<b>\$24,468,396.13</b>	<b>\$1,543,256.12</b>
<b>110 SISTEMA MUNICIPAL DIF CUERNAVACA DF 102 RECURSOS FISCALES</b>						
111 DIF Cuernavaca Recursos Fiscales	\$3,992,906.47	\$0.00	\$3,992,906.47	\$3,747,777.08	\$3,747,777.08	\$245,129.39
<b>SISTEMA MUNICIPAL DIF CUERNAVACA DF 102 I</b>	<b>\$3,992,906.47</b>	<b>\$0.00</b>	<b>\$3,992,906.47</b>	<b>\$3,747,777.08</b>	<b>\$3,747,777.08</b>	<b>\$245,129.39</b>
<b>120 SISTEMA MUNICIPAL DIF CUERNAVACA INGRESOS PROPIOS</b>						
121 DIF Cuernavaca Ingresos Propios	\$1,532,900.00	\$0.00	\$1,532,900.00	\$989,425.50	\$989,425.50	\$543,474.50
122 DIF Cuernavaca Vigilantes Viales	\$141,600.00	\$0.00	\$141,600.00	\$125,300.00	\$125,300.00	\$16,300.00
125 DIF Cuernavaca Sismo (Futbol Leyendas del Améfrica)	\$31,737.46	\$0.00	\$31,737.46	\$31,737.46	\$31,737.46	\$0.00
<b>SISTEMA MUNICIPAL DIF CUERNAVACA INGRES</b>	<b>\$1,706,237.46</b>	<b>\$0.00</b>	<b>\$1,706,237.46</b>	<b>\$1,146,462.96</b>	<b>\$1,146,462.96</b>	<b>\$559,774.50</b>
<b>130 SISTEMA MUNICIPAL DIF CUERNAVACA DOS AL MILLAR</b>						
131 DIF Cuernavaca Dos al millar	\$102,456.35	\$0.00	\$102,456.35	\$63,017.76	\$63,017.76	\$39,438.59
<b>SISTEMA MUNICIPAL DIF CUERNAVACA DOS AL</b>	<b>\$102,456.35</b>	<b>\$0.00</b>	<b>\$102,456.35</b>	<b>\$63,017.76</b>	<b>\$63,017.76</b>	<b>\$39,438.59</b>
<b>Total Final</b>	<b>\$31,813,252.53</b>	<b>\$0.00</b>	<b>\$31,813,252.53</b>	<b>\$29,425,653.93</b>	<b>\$29,425,653.93</b>	<b>\$2,387,598.60</b>

**ESTADO ANALÍTICO DE MORELOS**  
 Estado Analítico del Ejercicio Presupuesto de Egresos  
 Clasificación Administrativa  
 Del 01/ene./2019 Al 31/dic./2019

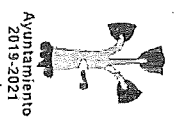

Fecha y 17/ene./2020  
 02:42 p. m.  
 Ayuntamiento  
 2019-2021  
 hora de Impresión

Concepto	Egresos					Subejercicio 6 = ( 3 - 4 )
	Aprobado 1	Ampliaciones / (Reducciones) 2	Modificado 3=(1+2)	Devengado 4	Pagado 5	

*[Handwritten Signature]*  
 LIC. PAOLA BLANCO PINEDA  
 DIRECTORA GENERAL  
 C. P. GAUDENCIO CUAMATZI ESCUDERO  
 JEFE DE CONTABILIDAD

*[Handwritten Signature]*  
 C. P. ELIZABETH GUADARRAMA TORRES  
 TESORERA

**S. ATLAMA MUNICIPAL PALPARA EL DESARROLLO INTEGRAL DE LA FAMILIA DE CUERNAVACA**  
**ESTADO DE MORELOS**  
**Estado Analítico del Ejercicio Presupuesto de Egresos**  
**Clasificación por Objeto del Gasto (Capítulo y Concepto)**  
 | Del 01/ene./2019 Al 31/dic./2019

Concepto	Egresos					Subejercicio 6 = (3 - 4)
	Aprobado 1	Ampliaciones / (Reducciones) 2	Modificado 3=(1+2)	Devengado 4	Pagado 5	
<b>SERVICIOS PERSONALES</b>	\$20,206,251.97	\$0.00	\$20,206,251.97	\$19,507,338.33	\$19,507,338.33	\$698,913.64
REMUNERACIONES AL PERSONAL DE CARACTER PERMANENTE	\$5,522,626.00	\$0.00	\$5,522,626.00	\$5,522,626.00	\$5,513,494.73	\$0.00
REMUNERACIONES AL PERSONAL DE CARACTER TRANSITORIO	\$900,000.00	\$0.00	\$900,000.00	\$900,000.00	\$900,000.00	\$0.00
REMUNERACIONES ADICIONALES Y ESPECIALES	\$8,160,000.00	\$0.00	\$8,160,000.00	\$8,160,000.00	\$8,169,131.27	\$0.00
SEGURIDAD SOCIAL	\$387,000.00	\$0.00	\$387,000.00	\$302,392.55	\$302,392.55	\$84,607.45
OTRAS PRESTACIONES SOCIALES Y ECONOMICAS	\$4,172,000.00	\$0.00	\$4,172,000.00	\$4,157,693.81	\$4,157,693.81	\$14,306.19
PREVISIONES	\$600,000.00	\$0.00	\$600,000.00	\$0.00	\$0.00	\$600,000.00
PAGO DE ESTIMULOS A SERVIDORES PUBLICOS	\$464,625.97	\$0.00	\$464,625.97	\$464,625.97	\$464,625.97	\$0.00
<b>MATERIALES Y SUMINISTROS</b>	\$1,377,615.52	\$0.00	\$1,377,615.52	\$1,309,167.91	\$1,309,167.91	\$68,447.61
MATERIALES DE ADMINISTRACION, EMISION DE DOCUMENTOS	\$401,595.12	\$0.00	\$401,595.12	\$382,934.48	\$382,934.48	\$18,660.64
ALIMENTOS Y UTENSILIOS	\$188,322.60	\$0.00	\$188,322.60	\$188,322.60	\$188,322.60	\$0.00
MATERIALES Y ARTICULOS DE CONSTRUCCION Y DE REPARACION	\$106,482.06	\$0.00	\$106,482.06	\$94,998.57	\$94,998.57	\$11,483.49
PRODUCTOS QUIMICOS, FARMACEUTICOS Y DE LABORATORIO	\$236,300.00	\$0.00	\$236,300.00	\$229,733.53	\$229,733.53	\$6,566.47
COMBUSTIBLES, LUBRICANTES Y ADITIVOS	\$250,000.00	\$0.00	\$250,000.00	\$241,753.61	\$241,753.61	\$8,246.39
VESTUARIO, BLANCOS, PRENDAS DE PROTECCION Y ARTICULOS	\$119,200.00	\$0.00	\$119,200.00	\$104,020.15	\$104,020.15	\$15,179.85
HERRAMIENTAS, REFACCIONES Y ACCESORIOS MENORES	\$75,715.74	\$0.00	\$75,715.74	\$67,404.97	\$67,404.97	\$8,310.77
<b>SERVICIOS GENERALES</b>	\$2,901,990.95	\$0.00	\$2,901,990.95	\$2,656,147.37	\$2,656,147.37	\$245,843.58
SERVICIOS BASICOS	\$17,632.97	\$0.00	\$17,632.97	\$17,632.97	\$17,632.97	\$0.00
SERVICIOS DE ARRENDAMIENTO	\$98,055.95	\$0.00	\$98,055.95	\$98,050.31	\$98,050.31	\$5.64
SERVICIOS PROFESIONALES, CIENTIFICOS, TECNICOS Y OTROS	\$184,066.92	\$0.00	\$184,066.92	\$139,336.59	\$139,336.59	\$44,730.33

LIC. PAOLA BLANCO PINEDA  
 DIRECTORA GENERAL

C.P. ELIZABETH GUADARRAMA TORRES  
 TESORERA

C.P. GAUDENCIO GUAMATZTESCORDERO  
 JEFE DE CONTABILIDAD

**SISTEMA MUNICIPAL PARA EL DESARROLLO INTEGRAL DE LA FAMILIA DE CUERNAVACA**  
**ESTADO DE MORELOS**  
**Estado Analítico del Ejercicio Presupuesto de Egresos**  
**Clasificación por Objeto del Gasto (Capítulo y Concepto)**  
 | Del 01/ene./2019 Al 31/dic./2019

Ayuntamiento  
 2019-2021

hora de Impresión

Fecha y 17/ene./2020  
 02:45 p. m.

Concepto	Egresos					Subejercicio 6 = ( 3 - 4 )
	Aprobado 1	Ampliaciones / (Reducciones) 2	Modificado 3=(1+2)	Devengado 4	Pagado 5	
SERVICIOS FINANCIEROS, BANCARIOS Y COMERCIALES	\$129,400.92	\$0.00	\$129,400.92	\$111,238.59	\$111,238.59	\$18,162.33
SERVICIOS DE INSTALACIÓN, REPARACIÓN, MANTENIMIENTO	\$2,183,855.34	\$0.00	\$2,183,855.34	\$2,024,869.58	\$2,024,869.58	\$158,985.76
SERVICIOS DE COMUNICACIÓN SOCIAL Y PUBLICIDAD	\$131,653.87	\$0.00	\$131,653.87	\$116,166.54	\$116,166.54	\$15,487.33
SERVICIOS DE TRASLADOS Y VIÁTICOS	\$71,025.25	\$0.00	\$71,025.25	\$69,937.95	\$69,937.95	\$1,087.30
SERVICIOS OFICIALES	\$81,799.73	\$0.00	\$81,799.73	\$76,864.84	\$76,864.84	\$4,934.89
OTROS SERVICIOS GENERALES	\$4,500.00	\$0.00	\$4,500.00	\$2,050.00	\$2,050.00	\$2,450.00
TRANSFERENCIAS, ASIGNACIONES, SUBSIDIOS Y O	\$1,275,793.81	\$0.00	\$1,275,793.81	\$861,315.84	\$861,315.84	\$414,477.97
AYUDAS SOCIALES	\$1,275,793.81	\$0.00	\$1,275,793.81	\$861,315.84	\$861,315.84	\$414,477.97
BIENES MUEBLES, INMUEBLES E INTANGIBLES	\$250,000.00	\$0.00	\$250,000.00	\$134,426.68	\$134,426.68	\$115,573.32
MOBILIARIO Y EQUIPO DE ADMINISTRACIÓN	\$70,000.00	\$0.00	\$70,000.00	\$50,000.00	\$50,000.00	\$20,000.00
MOBILIARIO Y EQUIPO EDUCACIONAL Y RECREATIVO	\$30,000.00	\$0.00	\$30,000.00	\$19,221.64	\$19,221.64	\$10,778.36
EQUIPO E INSTRUMENTAL MÉDICO Y DE LABORATORIO	\$150,000.00	\$0.00	\$150,000.00	\$65,205.04	\$65,205.04	\$84,794.96
<b>Total del Gasto</b>	<b>\$26,011,652.25</b>	<b>\$0.00</b>	<b>\$26,011,652.25</b>	<b>\$24,468,396.13</b>	<b>\$24,468,396.13</b>	<b>\$1,543,256.12</b>

  
 LIC. PAOLA BLANCO PINEDA  
 DIRECTORA GENERAL

  
 C.P. ELIZABETH GUADARRAMA TORRES  
 TESORERA

C.P. GAUDENCIO CUAMATZI ESCUDERO  
 JEFE DE CONTABILIDAD



**Estado Analítico del Ejercicio Presupuesto de Egresos**
  
**Clasificación Económica (por Tipo de Gasto)**
  
 Del 01/ene./2019 Al 31/dic./2019

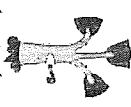

  
 Ayuntamiento
   
 2019-2021
   
 Fecha y hora de Impresión
   
 17/ene./2020
   
 02:43 p. m.

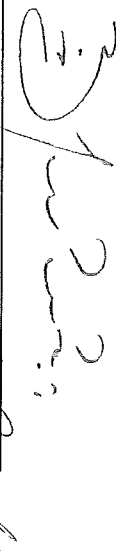
Concepto	Egresos			Pagado	Subejercicio
	Aprobado	Ampliaciones / (Reducciones)	Modificado		
1 Gasto Corriente	\$25,756,652.25	\$0.00	\$25,756,652.25	\$24,328,969.45	\$1,427,682.80
2 Gasto de Capital	\$255,000.00	\$0.00	\$255,000.00	\$139,426.68	\$115,573.32
<b>Total</b>	<b>\$26,011,652.25</b>	<b>\$0.00</b>	<b>\$26,011,652.25</b>	<b>\$24,468,396.13</b>	<b>\$1,543,256.12</b>

  
 LIC. PAOLA BLANCO PINEDA
   
 DIRECTORA GENERAL

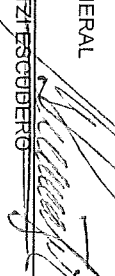

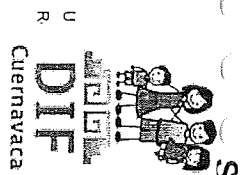
  
 C.P. ELIZABETH GUADARRAMA TORRES
   
 TESORERA

  
 C.P. GAUDENCIO CUAMATZI ESCOBEDO
   
 JEFE DE CONTABILIDAD

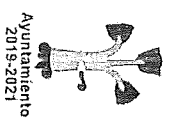

**S. T. L. M. A. MUNICIPAL PARA EL DESARROLLO INTEGRAL DE LA FAMILIA DE CUERNAVACA**  
**ESTADO DE MORELOS**

Estado Analítico del Ejercicio Presupuesto de Egresos  
 Clasificación Funcional (Finalidad y Función)  
 | Del 01/ene/2019 Al 31/dic/2019



Fecha y 17/ene/2020  
 02:46 p. m.  
 Ayuntamiento  
 2019-2021

hora de Impresión

Concepto	Egresos					Subejercicio 6 = ( 3 - 4 )
	Aprobado 1	Ampliaciones / (Reducciones) 2	Modificado 3=(1+2)	Devengado 4	Pagado 5	
DESARROLLO SOCIAL	\$26,011,652.25	\$0.00	\$26,011,652.25	\$24,468,396.13	\$24,468,396.13	\$1,543,256.12
OTROS ASUNTOS SOCIALES	\$26,011,652.25	\$0.00	\$26,011,652.25	\$24,468,396.13	\$24,468,396.13	\$1,543,256.12
<b>Gasto</b>	<b>\$26,011,652.25</b>	<b>\$0.00</b>	<b>\$26,011,652.25</b>	<b>\$24,468,396.13</b>	<b>\$24,468,396.13</b>	<b>\$1,543,256.12</b>

*[Handwritten Signature]*  
 LIC. PAOLA BLANCO PINEDA  
 DIRECTORA GENERAL

*[Handwritten Signature]*  
 C.P. ELIZABETH GUADARRAMA TORRES  
 TESORERA

C.P. GAUDENCIO GUAMATZI ESCUDERO  
 JEFE DE CONTABILIDAD



SISTEMA MUNICIPAL PARA EL DESARROLLO INTEGRAL DE LA

ESTADO DE MORELOS

Endudamiento Neto

Del 01/dic./2019 Al 31/dic./2019

Usr: supervisor  
Rep: rptEndudamientoNeto

Identificación de Crédito o Instrumento	A Contratación/Colocación	B Amortización	C=A-B Endudamiento Neto
---	------------------------------	-------------------	----------------------------

Creditos Bancarios			\$0.00
Total Creditos Bancarios			\$0.00

Otros Instrumentos de Deuda			\$0.00
Total Otros Instrumentos de Deuda			\$0.00
Total			\$0.00

C.P. ELIZABETH GUADARRAMA TORRES  
TESORERA

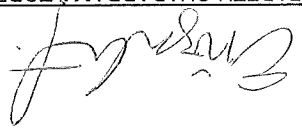

LIC: PAOLA BLANCO PINEDA  
DIRECTORA GENERAL

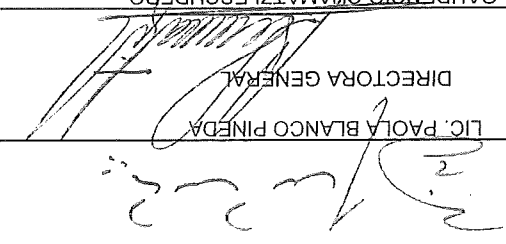

C.P. GAUDENCIO CUAMATZI ESCUDERO  
JEFE DE CONTABILIDAD





**SISTEMA MUNICIPAL PARA EL DESARROLLO INTEGRAL DE LA  
ESTADO DE MORELOS**

Intereses de la Deuda  
Del 01/dic./2019 Al 31/dic./2019

Usr: supervisor  
Rep: rptInteresesdeLaDeuda

Fecha y hora de Impresión | 17/ene./2020 03:16 p. m.

Identificación de Crédito o Instrumento	Devengado	Pagado
<b>Créditos Bancarios</b>		
Total de Intereses de Créditos Bancarios	\$0.00	\$0.00
<b>Otros Instrumentos de Deuda</b>		
Total de Intereses de Otros Instrumentos de Deuda	\$0.00	\$0.00

\_\_\_\_\_  
LIC. PAOLA BLANCO PINEDA  
DIRECTORA GENERAL  
C.P. GAUDENCIO GUAMATZI ESCUDERO  
JEFE DE CONTABILIDAD

\_\_\_\_\_  
C.P. ELIZABETH GUADARRAMA TORRES  
TESORERA

*Elizabeth Guadarrama Torres*

*Paola Blanco Pineda*



SISTEMA MUNICIPAL PARA EL DESARROLLO INTEGRAL DE LA

ESTADO DE MORELOS  
Indicadores de Postura Fiscal

del 01/ene./2019 al 31/dic./2019

Usr: supervisor  
Rep: rptIndicadoresPosturaFiscal

Fecha y hora de Impresión 17/ene/2020 03:34 p. m.

Concepto	Estimado	Devengado	Pagado
<b>I. Ingresos Presupuestarios (I=1+2)</b>	\$23,616,955.35	\$26,741,264.71	\$25,595,665.55
1. Ingresos del Gobierno de la Entidad Federativa	\$0.00	\$0.00	\$0.00
2. Ingresos del Sector Paraestatal	\$23,616,955.35	\$26,741,264.71	\$25,595,665.55
<b>II. Egresos Presupuestarios (II=3+4)</b>	\$26,011,652.25	\$24,468,396.13	\$24,468,396.13
3. Egresos del Gobierno de la Entidad Federativa	\$0.00	\$0.00	\$0.00
4. Egresos del Sector Paraestatal	\$26,011,652.25	\$24,468,396.13	\$24,468,396.13
<b>III. Balance Presupuestario (Superavit o Déficit) (III = I - II)</b>	-\$2,394,696.90	\$2,272,868.58	\$1,127,269.42
<b>IV. Intereses, Comisiones y Gastos de la Deuda</b>	\$0.00	\$0.00	\$0.00
<b>V. Balance Primario ( Superavit o Déficit) (V= III - IV)</b>	-\$2,394,696.90	\$2,272,868.58	\$1,127,269.42
<b>A. Financiamiento</b>	\$0.00	\$0.00	\$0.00
<b>B. Amortización de la deuda</b>	\$0.00	\$0.00	\$0.00
<b>C. Endeudamiento ó desendudamiento (C = A - B)</b>	\$0.00	\$0.00	\$0.00

LIC. PAOLA BLANCO PINEDA  
DIRECTORA GENERAL

C.P. GAUDENCIO CUAMATZI ESCUDERO  
JEFE DE CONTABILIDAD

C.P. ELIZABETH GUADARRAMA TORRES  
TESORERA



Ayuntamiento  
2019-2021

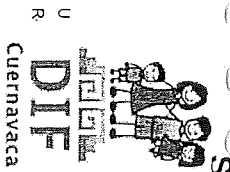

**SISTEMA MUNICIPAL PARA EL DESARROLLO INTEGRAL DE LA FAMILIA DE CUERNAVACA**

**ESTADO DE MORELOS**  
**Gasto por Categoría Programática**  
 Del 01/ene./2019 Al 31/dic./2019

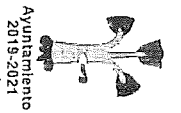

hora de Impresión

Fecha y 17/ene./2020  
 02:39 p. m.  
 Ayuntamiento  
 2019-2021

Concepto	Egresos					Subejercicio 6 = ( 3 - 4 )
	Aprobado 1	Ampliaciones / (Reducciones) 2	Modificado 3=(1+2)	Devengado 4	Pagado 5	

**Programas**

**Subsidios: Sector Social y Privado o Entidades Fe**

Sujetos a Reglas de Operación	\$26,011,652.25	\$0.00	\$26,011,652.25	\$24,468,396.13	\$24,468,396.13	\$1,543,256.12
Subsidios: Sector Social y Privado o Entidades Federativa	\$26,011,652.25	\$0.00	\$26,011,652.25	\$24,468,396.13	\$24,468,396.13	\$1,543,256.12
<b>Total del Gasto</b>	<b>\$26,011,652.25</b>	<b>\$0.00</b>	<b>\$26,011,652.25</b>	<b>\$24,468,396.13</b>	<b>\$24,468,396.13</b>	<b>\$1,543,256.12</b>

*[Handwritten signature]*  
 LIC. PAOLA BLANCO PINEDA  
 DIRECTORA GENERAL

*[Handwritten signature]*  
 C.P. ELIZABETH GUADARRAMA TORRES  
 TESORERA

C.P. GAUDENCIO GUAMATZI ESCUDERO  
 JEFE DE CONTABILIDAD

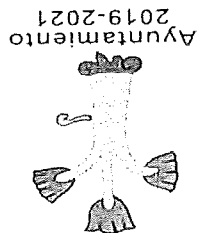

SISTEMA MUNICIPAL PARA EL DESARROLLO INTEGRAL DE LA FAMILIA DE CUERNAVACA

NOTAS A LOS ESTADOS FINANCIEROS AL 31 DE DICIEMBRE DE 2019

a) NOTAS DE DESCLOSE

i) NOTAS AL ESTADO DE SITUACIÓN FINANCIERA

Activo

Efectivo y Equivalentes

A continuación se relacionan las cuentas que integran el rubro de efectivo y equivalentes:

Concepto	Diciembre 2019	Diciembre 2018
1.1.1.1 Efectivo	411,816.69	0.00
1.1.1.2 Bancos Tesorería	3,551,318.48	2,431,924.40

Efectivo

Representa los depósitos que se encuentran al cierre del mes en la caja de tesorería, los cuales son realizados por las diferentes áreas operativas y administrativas del Sistema Municipal para el Desarrollo Integral de la Familia de Cuernavaca.

Caja	Suma
1.1.1.1.0001 Caja Tesorería	411,816.69
	411,816.69

Bancos/Tesorería

El Sistema Municipal para el Desarrollo Integral de la Familia de Cuernavaca cuenta con 6 cuentas bancarias activas al 31 de Diciembre del presente, de las cuales 3 cuentan con Recurso Municipal, 1 con Recurso Federal y 2 que corresponden a los Ingresos Propios de este Organismo Público descentralizado.

Las cuentas bancarias son específicas para cada Proyecto, donde se identifican los movimientos de la cuenta para llevar a cabo los lineamientos y dar cumplimiento a las reglas de operación de cada uno de los recursos mencionados, de tal forma que exista un mejor control de los recursos con los que se cuentan.

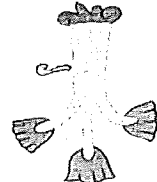

SISTEMA MUNICIPAL PARA EL DESARROLLO INTEGRAL DE LA FAMILIA DE CUERNAVACA

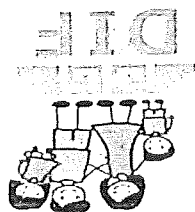

CUENTA	NOMBRE DE LA CUENTA	SALDO INICIAL	%	SALDO FINAL	%	TIPO
1112	BANCOS					
0447423600	PARTICIPACIONES DF101	1,455,404.73	59.85%	0.00	0.00%	BANORTE
1020592915	MINISTRACIONES 2019	0.00	0.00%	492,950.66	13.88%	BANORTE
0447423598	INGRESOS PROPIOS	886,245.08	36.44%	1,144,980.72	32.24%	BANORTE
0487890767	RECURSOS FISCALES DF102	58,348.35	2.40%	0.00	0.00%	BANORTE
1032277493	RECURSOS FISCALES 2019	0.00	0.00%	1,839,626.77	51.80%	BANORTE
1032277550	CONSEJO DE TUTELAS	0.00	0.00%	33,144.16	0.93%	BANORTE
0318886976	SISMO CUERNAVACA	31,737.46	1.31%	1,192.28	0.04%	BANORTE
0593419395	DOS AL MILLAR	188.84	0.01%	0.00	0.00%	BANORTE
1052325860	DOS AL MILLAR	0.00	0.00%	39,423.89	1.11%	BANORTE
	<b>BANCOS/TESORERIA</b>	<b>2,431,924.46</b>	<b>100.00%</b>	<b>3,551,318.48</b>		

comprobación  
1,368,324.66

2

Derechos a recibir Efectivo y Equivalentes y Bienes o Servicios a Recibir

Las Cuentas por Derechos a recibir Efectivo y Equivalentes y Bienes o Servicios a Recibir se integran por:

Concepto	Diciembre 2019	Diciembre 2018
1,1,2,2,71 Ingresos por venta de bienes de Organismos Descentralizados por cobrar a corto plazo	8,870.00	8,870.00
1,1,2,2,94 Ingresos por recuperar a corto plazo	1,541,463.74	2,571,012.68
1,1,2,3 Deudores Diversos por cobrar a corto plazo	55,488.47	27,084.37
1,1,2,9 Otros Derechos a Recibir Efectivo o Equivalentes a corto plazo	4,898.31	1,927.25

Los montos que se reflejan a favor del Sistema Municipal para el Desarrollo Integral de la Familia de Cuernavaca son producto de las Ministraciones deengadas a Diciembre 2019, pendientes de recibir, así como prestamos al personal, gastos por comprobar y la comprobación es realizada de acuerdo a los lineamientos para la comprobación del gasto del Sistema Municipal para el Desarrollo Integral de la Familia.



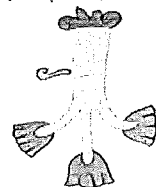

**SISTEMA MUNICIPAL PARA EL DESARROLLO INTEGRAL DE LA FAMILIA DE CUERNAVACA**

Bienes Disponibles para su Transformación o Consumo (Inventarios)

No existen bienes disponibles para su transformación y/o elaboración de bienes. Cabe señalar que los procedimientos administrativos y de control de valuación de inventarios es responsabilidad del Departamento de Almacén dependiente de la Dirección de Recursos Humanos y Materiales.

Bienes Muebles, Inmuebles e Intangibles

El Sistema Municipal para el Desarrollo Integral de la Familia de Cuernavaca no cuenta con Bienes Inmuebles.

Los Bienes Muebles se integran de la siguiente forma:

124-125 BIENES MUEBLES

CUENTA	NOMBRE DE LA CUENTA	SALDO INICIAL	%	SALDO FINAL	%	FLUJO	CRITERIO
1241-1-5111	Muebles de oficina y estantería	419,579.97	10.31%	444,579.97	10.57%	25,000.00	
1241-2-5121	Muebles, excepto de oficina y estantería	147,363.07	3.62%	172,363.07	4.10%	25,000.00	
1241-3-5151	Equipo de cómputo y de tecnología de la información	668,930.13	16.44%	669,827.13	15.93%	897.00	
1241-9-5191	Otro mobiliario y equipo de administración	61,194.51	1.50%	61,194.51	1.46%	0.00	
1242-3-5231	Cámaras fotográficas y de video	2,519.10	0.60%	2,519.10	0.06%	0.00	
1242-9-5291	Otro mobiliario y equipo educacional y recreativo	19,322.99	0.47%	38,544.63	0.92%	19,021.64	
1243-1-5311	Equipo médico y de laboratorio	1,929,139.10	47.40%	1,994,344.14	47.42%	62,205.04	
1246-4-5641	Sistemas de aire acondicionado, calefacción y de r	76,096.00	1.87%	76,096.00	1.81%	0.00	
1246-5-5651	Equipo de comunicación y telecomunicación	564,484.40	13.87%	564,788.60	13.43%	304.20	
1246-6-5661	Equipos de generación eléctrica, aparatos y acceso	154,070.03	3.79%	154,070.03	3.66%	0.00	
1246-7-5671	Herramientas y máquinas-herramienta	27,274.90	0.67%	27,274.90	0.65%	0.00	
	<b>TOTAL</b>	<b>4,069,974.20</b>		<b>4,205,602.08</b>		<b>135,627.88</b>	

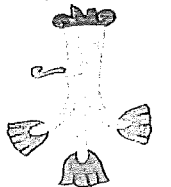

SISTEMA MUNICIPAL PARA EL DESARROLLO INTEGRAL DE LA FAMILIA DE CUERNAVACA

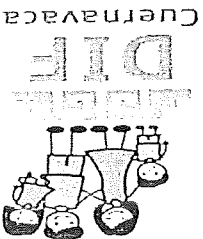

1203	EQUIPO DE TRANSPORTE
------	----------------------

NOTA: ESF-03

CUENTA	NOMBRE DE LA CUENTA	SALDO INICIAL	SALDO FINAL	FLUJO	CRITERIO
1244-1-5411	VEHICULOS OFICIALES	1,841,494.00	1,841,494.00	0.00	
TOTAL		1,841,494.00	1,841,494.00	0.00	

Activos Intangibles

1203	LICENCIAS INFORMATICAS
------	------------------------

NOTA: ESF-03

CUENTA	NOMBRE DE LA CUENTA	SALDO INICIAL	SALDO FINAL	FLUJO	CRITERIO
1254-1-5971	Licencias informáticas e intelectuales	11,687.00	11,687.00	0.00	
TOTAL		11,687.00	11,687.00	0.00	

Pasivos

Dentro de este concepto se considera el pasivo circulante y el pasivo no circulante, mismos que son derivados de operaciones por servicios personales y cuentas por pagar por operaciones presupuestadas y contabilizadas al 30 de septiembre del ejercicio correspondiente; así como también pasivos por obligaciones laborales, de tal manera a continuación se presenta la integración del pasivo:

Concepto	Diciembre 2019	Diciembre 2018
2.1 Pasivo Circulante	1,098,096.27	245,942.19
2.2 Pasivo No Circulante	0.00	0.00

Pasivo Circulante

Entre las principales partidas del Pasivo Circulante se integran las siguientes:

2110	CUENTAS POR PAGAR A CORTO PLAZO
------	---------------------------------

NOTA: ESF-04

CUENTA	NOMBRE DE LA CUENTA	MONTO	A 90 días	A 180 días	A 365 días	+ 365 días	CARACTERÍSTICAS
2111	SERVICIOS PERSONALES POR PAGAR A CORTO PLAZO						
2111-2	PERSONAL DIF	0.00		0.00			
2111-3	REMUNERACIONES ADICIONALES X PAGAR	615,192.84	615,192.84				
2111-4	SEGURIDAD SOCIAL Y SEGUROS X PAGAR	57,019.62	57,019.62				
TOTAL		672,212.46	672,212.46	0.00	0.00	0.00	

CUENTA	NOMBRE DE LA CUENTA	MONTO	A 90 días	A 180 días	A 365 días	+ 365 días	CARACTERÍSTICAS
2129	OTROS DOCUMENTOS POR PAGAR A CORTO PLAZO						
2129-2	PERSONAL DIF	0.00	0.00	0.00	0.00	0.00	
	TOTAL	0.00	0.00	0.00	0.00	0.00	
	Suma Total	1,098,096.27	1,096,971.27	0.00	0.00	1,125.00	

2120	DOCUMENTOS POR PAGAR A CORTO PLAZO
------	------------------------------------

CUENTA	NOMBRE DE LA CUENTA	MONTO	A 90 días	A 180 días	A 365 días	+ 365 días	CARACTERÍSTICAS
2117-1	RETENCIONES Y CONTRIBUCIONES POR PAGAR	365,092.20					
2117-1-0001	I.S.P.T.						
2117-1-0002	I.V.A RETENCION	-45.18					
2117-1-0004	Retención ISR Honorarios Asimilados a Salarios	12,600.09					
2117-1	ISR RETENCIONES HONORARIOS PROFESIONALES	45.40		45.40			
2117-5-0001	Pensión Alimenticia	2,369.94		2,369.94			
2117-5-0002	Retención de Apoyo a Trabajadores	1,125.00				1,125.00	
2117-5-0003	Retención ISSSTE	18,760.68		18,760.68			
2117-5-0004	Crédito INFONAVIT	15,988.19		15,988.19			
2117-5-0005	Cuotas Sindicales	6,602.74		6,602.74			
2117-5-0006	Crédito FONACOT	3,344.75		3,344.75			
2117-5-0007	APoyo POR DEFUNCION	0.00		0.00			
	TOTAL	425,883.81	424,758.81	0.00	0.00	1,125.00	

CUENTA	NOMBRE DE LA CUENTA	MONTO	A 90 días	A 180 días	A 365 días	+ 365 días	CARACTERÍSTICAS
2112	PROVEEDORES POR PAGAR A CORTO PLAZO						
2112-1-	Proveedores a Corto Plazo						
2112-1-0001	FLORISA BENITEZ FLORES	0.00					
2112-1-0002	GRUPO VIEXT S.A. DE C.V.	0.00					
2112-1-0004	CARLOS ALBERTO REYES CHAVEZ	0.00					
2112-1-0005	ROBERTO CARLOS SALAZAR RESENDIZ	0.00		0.00			
	TOTAL	0.00	0.00	0.00	0.00	0.00	

SISTEMA MUNICIPAL PARA EL DESARROLLO INTEGRAL DE LA FAMILIA DE CUERNAVACA

Cuernavaca

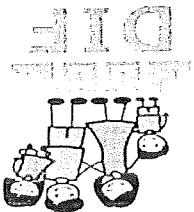

Ayuntamiento  
2019-2021

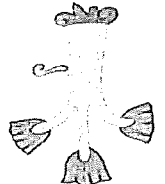

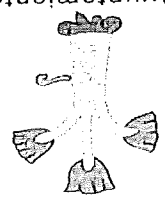

SISTEMA MUNICIPAL PARA EL DESARROLLO INTEGRAL DE LA FAMILIA DE CUERNAVACA

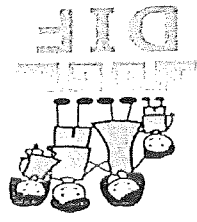

Servicios Personales por Pagar a Corto Plazo

Esta cuenta está formada principalmente por las Remuneraciones por pagar al personal de carácter permanente, Remuneraciones por pagar adicionales y especiales, otras prestaciones sociales y económicas.

Proveedores por Pagar a Corto Plazo

Esta cuenta representa los no adeudos con los proveedores, derivados de las operaciones del Sistema Municipal para el Desarrollo Integral de la Familia de Cuernavaca, con vencimiento menor o igual a doce meses.

Retenciones por Pagar a Corto Plazo

Esta cuenta representa el importe de las Retenciones de ISR por sueldos y salarios, Honorarios Asimilados a salarios y las derivadas de la nómina, mismos que se pagan al mes siguiente.

Otros Documentos por Pagar a Corto Plazo

Representa el importe de retención del personal del DIF por concepto de ISSSTE.

Pasivo no Circulante

El Sistema Municipal para el Desarrollo Integral de la Familia de Cuernavaca, no cuenta con Pasivos no Circulantes.

III) Notas al Estado de Actividades

Ingresos de Gestión

El Sistema Municipal para el Desarrollo Integral de la Familia de Cuernavaca recibe Ministraciones del Ayuntamiento (Participaciones, Recursos Fiscales: Nomina y Gasto Corriente), Fondo Federal Ramo 33 y Ramo 23, 2 al Millar, así como los donativos y cuotas de recuperación.

Cabe señalar que los ingresos propios provienen de las cuotas de recuperación y de los vigilantes viales que se cobran en el Sistema DIF Cuernavaca.

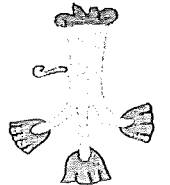

SISTEMA MUNICIPAL PARA EL DESARROLLO INTEGRAL DE LA FAMILIA DE CUERNAVACA

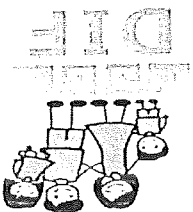

4224 Y 4173  
INGRESOS

MINISTRACIONES E INGRESOS PROPIOS

NOTA: ER-01

CUENTA	NOMBRE DE LA CUENTA	MONTO DICIEMBRE 2019	CARACTERISTICAS
4224-1-0001	Ministraciones Municipales (DF101)	17,308,539.36	MINISTRACIONES
4224-1-0002	Ministraciones Municipales (DF102)	5,249,999.70	MINISTRACIONES
4224-2-0001	DOS AL MILLAR	102,455.35	DOS AL MILLAR
4173-1-0001	INGRESOS PROPIOS	1,765,022.20	INGRESOS PROPIOS
4173-1-0002	VIGILANTES VIALES	131,500.00	INGRESOS PROPIOS
4167-1-0001	RIFAS Y SORTEOS	8,600.00	INGRESOS PROPIOS
4311-1	INTERESES COBRADOS POR SALDOS EN CTAS. BANCARIAS	2,969.84	PRODUCTOS FINANCIEROS
<b>TOTAL</b>		<b>24,569,086.45</b>	

Gastos y Otras Pérdidas:

Concepto	importe	%
5.1.1 Servicios Personales	19,507,338.33	80.17%
5.1.2 Materiales y Suministros	1,309,167.91	5.38%
5.1.3 Servicios Generales	2,656,147.37	10.91%
5.2.4 Ayudas Sociales	861,315.84	3.54%
Suma de Gastos y Otras Pérdidas (5000)	24,333,969.45	100.00%

Todos los Gastos ejercidos están previstos en el Presupuesto de Egresos del Sistema Municipal para el Desarrollo Integral de la Familia de Cuernavaca para el ejercicio 2019, autorizado por el Municipio de Cuernavaca, el cual se ejecuta de acuerdo a los procedimientos correspondientes del tipo de ministración y de las normas aplicables vigentes.

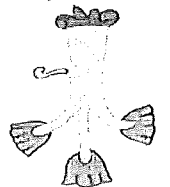

SISTEMA MUNICIPAL PARA EL DESARROLLO INTEGRAL DE LA FAMILIA DE CUERNAVACA

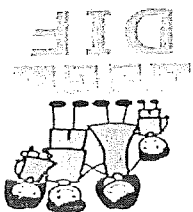

III) Notas al Estado de Variación en la Hacienda Pública

3100 HACIENDA PÚBLICA/PATRIMONIO CONTRIBUIDO

CUENTA	NOMBRE DE LA CUENTA	SALDO INICIAL	SALDO FINAL	MODIFICACION	TIPO	NATURALEZA
3110-1-0001	Bienes Muebles e Inmuebles	5,015,666.76	5,015,666.76			
<b>TOTAL</b>		<b>5,015,666.76</b>	<b>5,015,666.76</b>	<b>0.00</b>		

NOTA: VHP-01

3200 HACIENDA PÚBLICA/PATRIMONIO GENERADO

CUENTA	NOMBRE DE LA CUENTA	SALDO INICIAL	SALDO FINAL	MODIFICACION	NATURALEZA
3220-1-0001	EJERCICIO 2011	-46,842.54	-46,842.54		
3220-1-0002	EJERCICIO 2013	301,475.73	301,475.73		
3220-1-0003	EJERCICIO 2014	770,588.36	770,588.36		
3220-1-0004	EJERCICIO 2015	1,492,577.73	1,492,577.73		
3220-1-0005	EJERCICIO 2016	2,671,253.19	2,671,253.19		
3220-2017	RESULTADO DEL EJERCICIO 2017	-1,480,181.63	-1,480,181.63		
3220-2018	RESULTADO DEL EJERCICIO 2018	2,151,948.77	2,151,948.77		
<b>Total</b>		<b>5,860,819.61</b>	<b>5,860,819.61</b>	<b>0.00</b>	

NOTA: VHP-02

En el periodo que se informa no hubo variaciones al patrimonio contribuido

En la cuenta 3220-2017 Resultado del ejercicio 2017 se realizaron depuración de cuentas de proveedores, cancelando el pasivo por el importe de \$ 34,263.43, en virtud de que los Proveedores no fueron localizados ni acudieron a concluir su finquillo, mismos que no afectan al gasto del ejercicio 2017. En la cuenta 3252-1-0001 Rectificación de Resultados Ejercicio 2016 se realizaron depuración de cuentas de retenciones, se detectó y corrigió asientos Contables que afectan al gasto del ejercicio 2016.

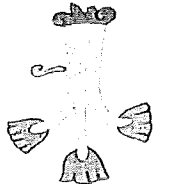

SISTEMA MUNICIPAL PARA EL DESARROLLO INTEGRAL DE LA FAMILIA DE CUERNAVACA

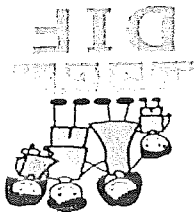

IV) Notas al Estado de Flujos de Efectivo

Efectivo y Equivalentes

El análisis de los saldos inicial y final que se reflejan en la última parte del Estado de Flujo de efectivo en la cuenta de efectivo y equivalentes es como sigue:

Concepto	Diciembre 2019	Diciembre 2018
1.1.1.1 Efectivo	411,816.69	0.00
1.1.1.2 Bancos Tesorería	3,551,318.48	2,431,924.40
Total de Efectivo y Equivalentes	3,963,135.17	2,431,924.40

Detalle de la adquisición de bienes Muebles e Inmuebles en el periodo de enero a diciembre de 2019:

Descripción	Municipio	Valor en millones
SILLA EJECUTIVA	Municipal	1,981.89
SILLA EJECUTIVA	Municipal	1,981.89
SILLA APILABLE EN TELA	Municipal	757.75
SILLA APILABLE EN TELA	Municipal	757.75
ESCALERILLA PARA DEDOS	Municipal	956.48
EQUIPO COMBO ULTRASONIDO Y ELECTROTERAPIA	Municipal	36,132.48
TERMOMETRO INFRAROJO	Municipal	816.00
NEGATOSCOPIO	Municipal	1,184.00
ESFIGNOMANOMETRO PORTATIL	Municipal	903.00
ESTETOSCOPIO DOBLE	Municipal	1,206.00
ESTETOSCOPIO HEINE	Municipal	2,160.00
ESTETOSCOPIO HEINE	Municipal	2,160.00
BAUMANOMETRO DIGITAL	Municipal	1,020.00
OXIMETRO PLUS	Municipal	957.00
EQUIPO COMBO ULTRASONIDO Y ELECTROTERAPIA	Municipal	36,132.48

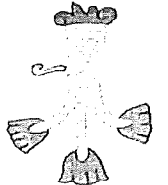

SISTEMA MUNICIPAL PARA EL DESARROLLO INTEGRAL DE LA FAMILIA DE CUERNAVACA

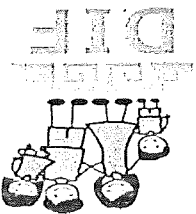

a) Notas de Memoria (Cuentas de Orden)

Cuentas de Orden Contables y Presupuestarias:

Contables:

1,336.21	Municipal	SILLA APILABLE EN TELA DUREX	1,336.21
1,336.21	Municipal	SILLA APILABLE EN TELA DUREX	1,336.21
3,929.00	Municipal	ESCRITORIO ESTACION EN ESQUINA	3,929.00
3,359.00	Municipal	ESCRITORIO MINOT CEDRO	3,359.00
3,359.00	Municipal	ESCRITORIO MINOT CEDRO	3,359.00
1,765.25	Municipal	SILLA EJECUTIVA 4T	1,765.25
1,765.25	Municipal	SILLA EJECUTIVA 4T	1,765.25
1,765.25	Municipal	SILLA EJECUTIVA 4T	1,765.25
1,765.25	Municipal	SILLA EJECUTIVA 4T	1,765.25
1,469.84	Municipal	SILLA SECRETARIAL LANCASTER	1,469.84
1,469.84	Municipal	SILLA SECRETARIAL LANCASTER	1,469.84
1,469.84	Municipal	SILLA SECRETARIAL LANCASTER	1,469.84
1,469.84	Municipal	SILLA SECRETARIAL LANCASTER	1,469.84
936.00	Municipal	CONTROL REMOTO MERICK	936.00
936.00	Municipal	CONTROL REMOTO MERICK	936.00
936.00	Municipal	CONTROL REMOTO MERICK	936.00
936.00	Municipal	CONTROL REMOTO MERICK	936.00
591.00	Municipal	ESFIGNOMANOMETRO PORTATIL	591.00
1,006.00	Municipal	BAUMANOMETRO DIGITAL (DE MANO)	1,006.00
2,817.00	Municipal	MALETIN MEDICO	2,817.00
653.00	Municipal	ESTUCHE DE CURACION	653.00
1,130.00	Municipal	BANCO DE 2 PELDAÑOS	1,130.00
3,279.90	Municipal	CARRO DE TRASLADO (PORTA EQUIPO)	3,279.90
3,279.90	Municipal	CARRO DE TRASLADO (PORTA EQUIPO)	3,279.90
\$134,166.39	Total de adquisiciones del periodo enero-septiembre 2019		\$134,166.39



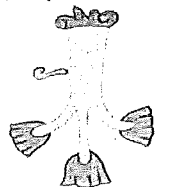

**SISTEMA MUNICIPAL PARA EL DESARROLLO INTEGRAL DE LA FAMILIA DE CUERNAVACA**

Concepto	7.4.1	Suma
Demandas Judiciales en Proceso de Resolución	6,067,601.48	6,067,601.48

**Presupuestas:**

Las Cuentas de Orden Presupuestal están desagregadas al 5to. Nivel para hacer una interrelación directa con la partida presupuestal específica del gasto, así como la cuenta contable del gasto.

**b) Notas de Gestión Administrativa**

**Introducción**

Los Estados Financieros del Sistema Municipal para el Desarrollo Integral de la Familia de Cuernavaca, tienen como finalidad la de proporcionar la información financiera a los principales usuarios de la misma, Municipio, Congreso y a los Ciudadanos.

El objetivo de los Estados Financieros es el de dar a conocer el contexto y los aspectos económicos-financieros más importantes que han influenciado en la toma de decisiones, mismos que son considerados para la elaboración de los estados financieros para dar mayor comprensión.

**Panorama Económico y Financiero**

Atraves del presente documento se informa sobre las principales condiciones económicas-financieras, bajo las cuales el Sistema Municipal para el Desarrollo Integral de la Familia de Cuernavaca, estuvo operando y que influyeron en la toma de decisiones del periodo, sobre la administración de los recursos financieros, considerándolas para la elaboración de los estados financieros y presupuestos.

**Autorización e Historia**

a) Fecha de creación:

23 de mayo de 2007

b) Principales cambios en su estructura:

- Se aprueba la modificación de la Estructura Orgánica, quedando integrada por 62 trabajadores, acuerdo de

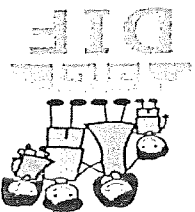

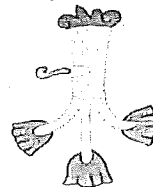

## SISTEMA MUNICIPAL PARA EL DESARROLLO INTEGRAL DE LA FAMILIA DE CUERNAVACA

Aprobación por la Junta Directiva el 18 de noviembre de 2010.

- Se aprueba la modificación de la Estructura Orgánica, creando 10 plazas administrativas para un mejor funcionamiento del organismo, acuerdo de Aprobación por la Junta Directiva el 31 de enero de 2011.

- Creación de la Procuraduría Municipal para la Defensa del Menor y la Familia de Cuernavaca con fecha junio 2013.
- Creación de la Unidad Básica de Rehabilitación y Atención a Personas con Discapacidad, con fecha diciembre 2013.

### Organización y Objeto Social

El Sistema Municipal para el Desarrollo Integral de la Familia de Cuernavaca es un Organismo Descentralizado de la Administración Pública del Municipio de Cuernavaca, con personalidad jurídica y patrimonio propio, creado mediante el Decreto número doscientos setenta y cinco y publicado en el Periódico Oficial "Tierra y Libertad" número 4532 de fecha 23 de mayo de 2007, cuyos objetivos son los enunciatos en la legislación federal y estatal en materia de prestación de servicios básicos de salud, asistencia social y atención integral a niños, adolescentes, personas vulnerables en condiciones de riesgo, así como aquellas con capacidades diferentes y adultos mayores.

Se encuentra registrado en el Registro Federal de Contribuyentes las siguientes actividades económicas:

- Otros Centros del Sector Público para la atención de pacientes que no requieran hospitalización.

Se encuentra inscrito en el Régimen de Personas Morales con fines no lucrativos y cuenta con las siguientes obligaciones fiscales:

- Presentar la declaración y pago provisional mensual de retenciones de impuesto Sobre La Renta (ISR) por sueldos y salarios.
- Presentar la declaración y pago provisional mensual de retenciones de impuesto Sobre La Renta (ISR) por honorarios asimilados a sueldos y salarios.

### Base de Preparación de los Estado Financieros

Los Estados Financieros del Sistema Municipal para el Desarrollo Integral de la Familia de Cuernavaca, se prepararon de acuerdo a los lineamientos y criterios establecidos en la Ley General de Contabilidad Gubernamental, así como en base a los documentos técnicos aprobados por el Consejo de Armonización Contable.

La información que corresponde al Capítulo 1000- Servicios Personales, es generada, revisada y validada por el personal del área de nóminas.

La información referente al patrimonio (Inventarios, Almacén, Bienes Muebles e Inmuebles) del Sistema Municipal para el Desarrollo Integral de la Familia de Cuernavaca es emitida y revisada por la Dirección de Recursos Humanos y Materiales, siendo también esta Dirección la encargada de realizar en apego a las disposiciones



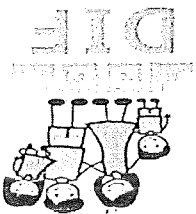
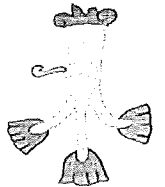

## SISTEMA MUNICIPAL PARA EL DESARROLLO INTEGRAL DE LA FAMILIA DE CUERNAVACA

aplicables y procedimientos correspondientes las adquisiciones.

### Políticas de Contabilidad Significativas

**Actualización:** De conformidad con lo señalado en el documento técnico Principales Reglas de Registro y Valoración del Patrimonio (Elementos Generales), emitido por el Consejo de Armonización Contable (CONAC); todos los activos, monetarios y no monetarios estarán sujetos a los reconocimientos de los efectos de la inflación, sin embargo solo será necesario el reconocimiento de los efectos de la inflación cuando exista un entorno inflacionario.

**Sistema y Método de Valuación de Inventarios:** De conformidad con lo señalado en el documento técnico Reglas Específicas del Registro y Valoración del Patrimonio, emitido por el Consejo de Armonización Contable (CONAC); los inventarios son representados con el valor de la existencia de materiales y suministros de consumo para el desempeño de las actividades, los cuales son calculados en base al costo de adquisición. El valor de Adquisición comprende el precio de compra, incluyendo aranceles de importación y otros impuestos (que no sean recuperables), la transportación, el almacenamiento y otros gastos directamente aplicables, incluyendo los importes derivados del impuesto al valor agregado (IVA).

**Provisiones:** No se realizan provisiones.

### Posición en Moneda Extranjera y Protección por Riesgo Cambiario

El Sistema Municipal para el Desarrollo Integral de la Familia de Cuernavaca recibe y ejerce la totalidad de sus recursos en Moneda Nacional Mexicana (Peso), por lo cual no opera con ningún tipo de moneda extranjera.

### Reporte Analítico del Activo

Importe de los gastos capitalizados en el ejercicio, tanto financieros como de investigación y desarrollo. Los bienes muebles e intangibles cuyo costo unitario de adquisición es menor a 70 veces el valor diario de la Unidad de Medida y Actualización (UMA), se registran contablemente como un gasto. Los bienes muebles e intangibles cuyo costo unitario de adquisición se igual o superior a 70 veces el valor diario de la UMA, se registran contablemente como un aumento en el activo no circulante.

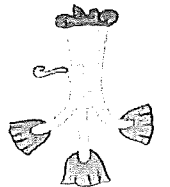

SISTEMA MUNICIPAL PARA EL DESARROLLO INTEGRAL DE LA FAMILIA DE CUERNAVACA

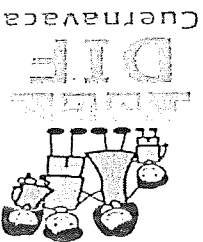

**Fideicomisos, Mandatos y Análogos**

El Sistema Municipal para el Desarrollo Integral de la Familia de Cuernavaca, no cuenta con fideicomisos sin estructura orgánica, mandatos y contratos análogos; los cuales como es señalado en el artículo 38 Fracción X de la Ley Orgánica Municipal del Estado de Morelos, para ser constituidos deberán ser previa autorización por parte del Congreso del Estado.

**Reporte de Recaudación**

**Ingresos Proyectados:** Corresponde a los ingresos estimados plasmados en el presupuesto autorizado de Fondos Propios 2019 (Transferencias Internas y Asignaciones al sector público), el cual es elaborado tomando como base lo recaudado en ejercicios anteriores.

**Ingresos Recaudados:** Corresponde a los ingresos realmente recaudados en el mes correspondiente, los cuales pueden ser menores o mayores con respecto a lo proyectado, realizándose los ajustes de manera mensual en el Sistema Contable para contar con información veraz y oportuna, de esta manera poder ejercer el presupuesto conforme a lo realmente recaudado.

Concepto	Importe
Ingresos proyectados	25,909,195.90
Ingresos Recaudados	24,569,086.45

**Información sobre la Deuda y el Reporte Analítico de la Deuda**

El Sistema Municipal para el Desarrollo Integral de la Familia de Cuernavaca no está autorizado para contraer obligaciones que constituyan deuda pública como es señalado en los artículos 5,6 y 7 de la Ley de Deuda Pública para el Estado de Morelos.

**Calificaciones Otorgadas**

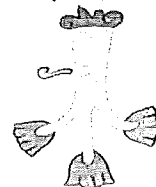

### SISTEMA MUNICIPAL PARA EL DESARROLLO INTEGRAL DE LA FAMILIA DE CUERNAVACA

El Sistema Municipal para el Desarrollo Integral de la Familia de Cuernavaca no ha sido sujeto a una calificación crediticia, debido a que no está facultado para contraer obligaciones que constituyan deuda pública como es señalado en los artículos 5,6 y 7 de la Ley de Deuda Pública para el Estado de Morelos.

#### Eventos Posteriores al Cierre

A la fecha del cierre, no se cuenta con eventos posteriores que hayan afectado económicamente la información financiera del periodo posterior al que se informa.

#### Partes Relacionadas

No existen partes relacionadas que pudieran ejercer influencia significativa sobre la toma de decisiones financieras y operativas.

Bajo protesta de decir verdad declaramos que los Estados Financieros y sus notas son razonablemente correctos y responsabilidad del emisor.

LIC. PAOLA BLANCO PINEDA  
DIRECTORA GENERAL

C.P. ELIZABETH GUADARRAMA TORRES  
TESORERA

C.P. GAUDENCIO CUAMATZI ESCUDERO  
JEFE DE CONTABILIDAD